

**GYNÄKOLOGIE**

# GYNÄKOLOGIE

1

---

**GYNÄKOLOGISCHE LAPAROSKOPIE**

---

2

---

**HYSTEREKTOMIE**

---

3

---

**HYSTEROSKOPIE**

---

4

---

**INTERDISZIPLINÄRE ANWENDUNGEN**

---

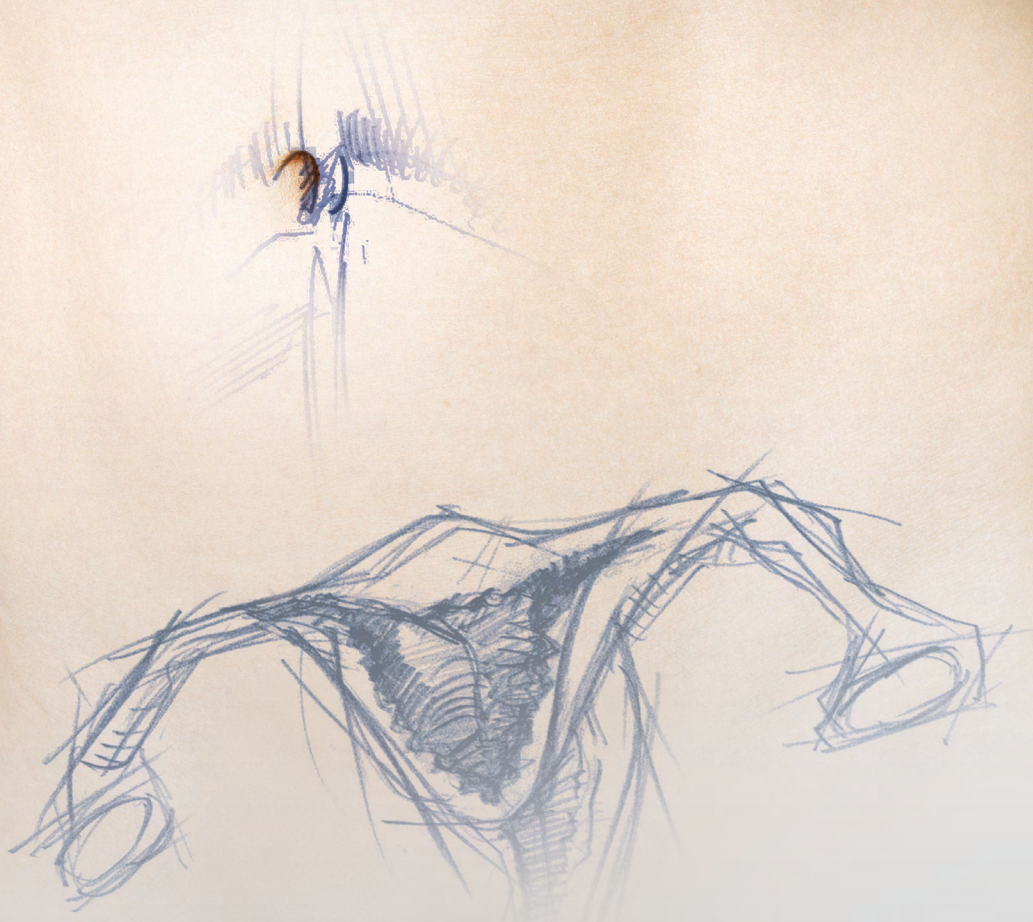

**GYNÄKOLOGISCHE  
LAPAROSKOPIE**

## GYNÄKOLOGISCHE LAPAROSKOPIE

1

BASIS-SETS

2

OPTIKEN

3

TROKARHÜLSEN / DILATATION / EXTRAKTION / REDUZIERHÜLSEN

4

ERAGONMODULAR GREIFZANGEN / DISSEKTOREN / PE-ZANGEN / SCHEREN

5

GREIFZANGEN

6

BIPOLARE ZANGEN UND SCHEREN

7

HF-ELEKTRODEN (MONOPOLAR / BIPOLAR)

8

MULTIFUNKTIONELLES SAUG-SPÜL-SYSTEM

9

GEWEBERETRAKTOR

10

CLIP-APPLIKATOR

11

NADELHALTER / KNOTENSCHIEBER / FASZIENVERSCHLUSS

12

KANÜLEN / TASTSTÄBE / MYOMBOHRER

13

GERÄTE / ZUBEHÖR

14

CHOLEDOCHOSKOPIE

15

TRAININGSMODELLE

# BASIS-SET

## FÜR ALLE LAPAROSKOPISCHEN EINGRIFFE

Artikel	Artikel-Nr.	Stückzahl	Katalog / Kapitel
Insufflator 45 EVAC + HEAT kpl	<b>22350311</b>	1	Laparoskopie / 14
VERES-Kanüle Ø 2,1 mm NL 152 mm	<b>8302.12</b>	1	Laparoskopie / 14
LAP Saug-Spül-Pumpe kpl	<b>22160011</b>	1	Laparoskopie / 14
Lichtquelle ENDOLIGHT LED 2.1 kpl	<b>51630011</b>	1	Imaging / Lichtquellen
Fiber Lichtleiter		1	Imaging / Lichtleiter
ENDOCAM Logic HD	<b>5525</b>	1	Imaging / ENDOCAM
Monitore		1	Imaging / Monitore
Gerätewagen		1	Imaging / Gerätewagen

1123|| Änderungen vorbehalten. Wir weisen darauf hin, dass nicht jedes Produkt in allen Ländern verfügbar ist. Bitte nehmen Sie die produktbegleitenden Informationen stets zur Kenntnis. Für genaue Informationen wenden Sie sich an Ihren Ansprechpartner oder direkt an die Richard Wolf GmbH.

# BASIS-SET

## ZUR LAPAROSKOPISCHEN CHOLEZYSTEKTOMIE

Artikel	Artikel-Nr.	Stückzahl	Katalog / Kapitel
Optik 30° Ø 10 mm NL 307 mm	<b>8934.432</b>	1	Laparoskopie / 2
und/oder			
Optik 0° Ø 10 mm NL 307 mm	<b>8934.431</b>	1	Laparoskopie / 2
Fiber Lichtleiter kpl	<b>806650231</b>	1	Laparoskopie / 2
Trokarhülse schräg DL 5,5 mm NL 100 mm	<b>8921.013</b>	2-3	Laparoskopie / 3
und/oder			
Trokarhülse gerade DL 5,5 mm NL 102 mm	<b>8919.351</b>	2-3	Laparoskopie / 3
Trokarhülse schräg DL 10 mm NL 100 mm	<b>8923.013</b>	2	Laparoskopie / 3
Führungsstab 5,5 mm GL 500 mm	<b>8923.921</b>	1	Laparoskopie / 3
Instrumentierhülse 10 mm NL 170 mm	<b>8385.50</b>	1	Laparoskopie / 3
VERES-Kanüle Ø 2,1 mm NL 152 mm	<b>8302.12</b>	1	Laparoskopie / 14
Multifunktionelles Saug-Spül-System			
Saug-Spül-Rohr Ø 5 mm NL 310 mm	<b>8383.911</b>	1	Laparoskopie / 8
Saug-Spül-Handgriff	<b>8385.901</b>	1	Laparoskopie / 8
Verschlusskappe	<b>8385.902</b>	1	Laparoskopie / 8
ERAGONmodular			
Atraumat. Greifzange Ø 5 mm kpl	<b>83932925</b>	1	Laparoskopie / 4
Atraumat. Greifzange mono Ø 5 mm kpl	<b>83931817</b>	2	Laparoskopie / 4
Maryland-Dissektorzange mono Ø 5 mm kpl	<b>83932817</b>	1	Laparoskopie / 4
Metzenbaum-Schere Ø 5 mm kpl	<b>83930417</b>	1	Laparoskopie / 4
Greifzange Ø 10 mm kpl	<b>83952048</b>	1	Laparoskopie / 4
Tellerfazzange Ø 10 mm kpl	<b>83952347</b>	1	Laparoskopie / 4
Haken-Elektrode mono Ø 5 mm NL 340 mm	<b>8383.423</b>	1	Laparoskopie / 7
Clipapplikator Ø 10 mm NL 340 mm	<b>8389.911</b>	1	Laparoskopie / 10
Ethicon® Ligaclips® (VE=108 ST)	<b>8389.915</b>	1	Laparoskopie / 10
Nadelzange Ø 2,45 mm NL 160 mm	<b>8756.201</b>	1	Laparoskopie / 11
Dichtkonus Ø 12-15 mm	<b>8943.915</b>	1	Laparoskopie / 11
HF-Kabel monopolar	<b>8106</b>	2	Laparoskopie / 14

# BASIS-SET

## ZUR LAPAROSKOPISCHEN CHOLEZYSTEKTOMIE

Artikel	Artikel-Nr.	Stückzahl	Katalog / Kapitel
Zusätzlich auf Wunsch:			
Optik 30° Ø 5,3 mm NL 303 mm	<b>8935.442</b>	1	Laparoskopie / 2
Trokarhülse schräg DL 5,5 mm NL 100 mm	<b>8921.013</b>	1	Laparoskopie / 3
Trokardorn spitz GR 5,5 mm NL 169 mm	<b>8921.113</b>	1	Laparoskopie / 3
ERAGONmodular			
Atraumat. Greifzange mono Ø 5 mm kpl	<b>83931957</b>	1	Laparoskopie / 4
Probe-Exzisionszange mono Ø 5 mm kpl	<b>83930937</b>	1	Laparoskopie / 4
Dissektorzange Ø 10 mm kpl	<b>83952268</b>	1	Laparoskopie / 4
ERAGONbipolar			
Greifzange bipo Ø 5,5 mm kpl	<b>839300312</b>	1	Laparoskopie / 6

### Zusätzlich zur laparoskopischen Choledochusrevision

Greifzange Ø 5 mm NL 295 mm	<b>8383.311</b>	1	Laparoskopie / 5
-----------------------------	-----------------	---	------------------

# BASIS-SET

## ZUR LAPAROSKOPISCHEN APPENDEKTOMIE

Artikel	Artikel-Nr.	Stückzahl	Katalog / Kapitel
Optik 30° Ø 10 mm NL 307 mm	<b>8934.432</b>	1	Laparoskopie / 2
und/oder			
Optik 0° Ø 10 mm NL 307 mm	<b>8934.431</b>	1	Laparoskopie / 2
Fiber Lichtleiter kpl	<b>806650231</b>	1	Laparoskopie / 2
Trokarhülse schräg DL 10 mm NL 100 mm	<b>8923.013</b>	2	Laparoskopie / 3
Trokardorn spitz GR 10mm	<b>8923.113</b>	2	Laparoskopie / 3
und/oder			
Trokarhülse gerade DL 5,5 mm NL 102 mm	<b>8919.351</b>	2-3	Laparoskopie / 3
Trokardorn spitz GR 5,5 mm NL 144 mm	<b>8919.3512</b>	2-3	Laparoskopie / 3
Trokarhülse schräg DL 5,5 mm NL 100 mm	<b>8921.013</b>	2-3	Laparoskopie / 3
Trokardorn spitz GR 5,5 mm NL 169 mm	<b>8921.113</b>	2-3	Laparoskopie / 3
Führungsstab 5,5 mm GL 500 mm	<b>8923.921</b>	1	Laparoskopie / 3
Instrumentierhülse 10 mm NL 170 mm	<b>8385.50</b>	1	Laparoskopie / 3
<b>ERAGONmodular</b>			
Greifzange mono Ø 5 mm kpl	<b>83932877</b>	1	Laparoskopie / 4
Atraumat. Greifzange mono Ø 5 mm kpl	<b>83931817</b>	2	Laparoskopie / 4
Maryland-Dissektorzange mono Ø 5 mm kpl	<b>83932817</b>	1	Laparoskopie / 4
Metzenbaum-Schere Ø 5 mm kpl	<b>83930417</b>	1	Laparoskopie / 4
Greif- und Dissektionszange 5 mm	<b>83932827</b>	1	Laparoskopie / 4
<b>ERAGONbipolar</b>			
Greifzange bipo Ø 5,5 mm kpl	<b>839300312</b>	1	Laparoskopie / 6
<b>Multifunktionelles Saug-Spül-System</b>			
Saug-Spül-Rohr Ø 5 mm NL 310 mm	<b>8383.911</b>	1	Laparoskopie / 8
Saug-Spül-Handgriff	<b>8385.901</b>	1	Laparoskopie / 8
Verschlusskappe	<b>8385.902</b>	1	Laparoskopie / 8
<b>Taststab Ø 5 mm NL 328 mm</b>			
Taststab Ø 5 mm NL 328 mm	<b>8383.66</b>	1	Laparoskopie / 12
VERES-Kanüle Ø 2,1 mm NL 152 mm	<b>8302.12</b>	1	Laparoskopie / 14
HF-Kabel bipolar	<b>8108</b>	1	Laparoskopie / 14
HF-Kabel monopolar	<b>8106</b>	1	Laparoskopie / 14



# BASIS-SET

## ZUR LAPAROSKOPISCHEN APPENDEKTOMIE

Artikel	Artikel-Nr.	Stückzahl	Katalog / Kapitel
Zusätzlich auf Wunsch:			
ERAGONmodular			
Dissektorzange mono Ø 5 mm kpl	<b>83932897</b>	1	Laparoskopie / 4
Greifzange mono Ø 5 mm kpl	<b>83931837</b>	2	Laparoskopie / 4
Probe-Exzisionszange mono Ø 5 mm kpl	<b>83930917</b>	1	Laparoskopie / 4
Maryland-Dissektorzange Ø 10 mm kpl	<b>83952257</b>	1	Laparoskopie / 4
Clipapplikator Ø 10 mm NL 340 mm	<b>8389.911</b>	1	Laparoskopie / 10
Ethicon® Ligaclips® (VE=108 ST)	<b>8389.915</b>	1	Laparoskopie / 10
Einführungshülse 10 mm NL 80 mm	<b>8389.991</b>	1	Laparoskopie / 10
Nadelhalter Ø 5 mm kpl	<b>8393.502</b>	1	Laparoskopie / 11

III23|| Änderungen vorbehalten. Wir weisen darauf hin, dass nicht jedes Produkt in allen Ländern verfügbar ist. Bitte nehmen Sie die produktbegleitenden Informationen stets zur Kenntnis. Für genaue Informationen wenden Sie sich an Ihren Ansprechpartner oder direkt an die Richard Wolf GmbH.

## BASIS-SET LEVD

### LAPAROSKOPISCHE EINKANAL VARIKOZELEN-DISSEKTION

Artikel	Artikel-Nr.	Stückzahl	Katalog / Kapitel
OP-Endoskop kpl	<b>8920.4011</b>	1	Laparoskopie / 2
Siebkorb für Optik	<b>38008</b>		Laparoskopie / 2
Fiber Lichtleiter kpl	<b>806625231</b>	1	Laparoskopie / 2
Trokarhülse gerade DL 5,5 mm NL 102 mm	<b>8919.353</b>	1	Laparoskopie / 3
optional:			
Trokardorn stumpf GR 5,5 mm NL 144 mm	<b>8919.3511</b>	1	Laparoskopie / 3
Trokardorn spitz GR 5,5 mm NL 144 mm	<b>8919.3512</b>	1	Laparoskopie / 3
Trokardorn dreikantig GR 5,5 mm NL 144 mm	<b>8919.3513</b>	1	Laparoskopie / 3
ERAGONmini			
Universal-Greifzange Ø 3,5 mm kpl	<b>83912097</b>	1	Laparoskopie / 4
Atraumat. Greifzange Ø 3,5 mm kpl	<b>83912087</b>	1	Laparoskopie / 4
Babcock-Zange Ø 3,5 mm kpl	<b>83912107</b>	1	Laparoskopie / 4
Dissektorzange mono Ø 3,5 mm kpl	<b>83912077</b>	1	Laparoskopie / 4
Hakenschere mono Ø 3,5 mm kpl	<b>83912277</b>	1	Laparoskopie / 4
Metzenbaum-Schere mono Ø 3,5 mm kpl	<b>83912247</b>	1	Laparoskopie / 4
HF-Kabel bipolar	<b>8108</b>	1	Laparoskopie / 14
HF-Kabel monopolar	<b>8106</b>	1	Laparoskopie / 14

# BASIS-SET

## E-MILOS

Artikel	Artikel-Nr.	Stückzahl	Katalog / Kapitel
Optik 30° Ø 10 mm NL 307 mm	<b>8934.432</b>	1	Laparoskopie / 2
Lichtrohr zur MILOS-Technik Ø 10 mm	<b>893420</b>	1	Laparoskopie / 2
Trokarhülse gerade DL 3,5 mm NL 100 mm	<b>8903.014</b>	2	Laparoskopie / 3
Trokardorn stumpf GR 3,5 mm NL 169 mm	<b>8903.103</b>	2	Laparoskopie / 3
<b>ERAGONmodular mini</b>			
Handgriff pistolenförmig mono	<b>83930073</b>	4	Laparoskopie / 4
Schaftrohr isoliert Ø 3,5 mm SL 330 mm	<b>8391933</b>	4	Laparoskopie / 4
Dissektionszangen-Innenteil Ø 3,5 mm	<b>8391222</b>	1	Laparoskopie / 4
Metzenbaum Scheren-Innenteil Ø 3,5 mm	<b>8391215</b>	1	Laparoskopie / 4
Greifzangen-Innenteil Ø 3,5 mm	<b>8391208</b>	2	Laparoskopie / 4
<b>Elektrode</b>			
Hakenelektrode mono Ø 3,5 mm NL 310 mm	<b>8379.452</b>	1	Laparoskopie / 7
<b>ERAGONstitch</b>			
Nadelhalter-Innenteil Ø 3,5 mm	<b>8391506</b>	1	Laparoskopie / 11
Schaftrohr Ø 3,5 mm SL 330 mm	<b>8391533</b>	1	Laparoskopie / 11
Nadelhalter-Handgriff axial	<b>8393943</b>	1	Laparoskopie / 11

# BASIS-SET

## MINI E-MILOS

Artikel	Artikel-Nr.	Stückzahl	Katalog / Kapitel
Optik 30° Ø 10 mm NL 307 mm	<b>8934.432</b>	1	Laparoskopie / 2
Lichtrohr zur MILOS-Technik Ø 10 mm	<b>893420</b>	1	Laparoskopie / 2
Trokarhülse gerade DL 5,5 mm NL 100 mm	<b>8921.014</b>	2	Laparoskopie / 3
Trokardorn stumpf GR 5,5 mm NL 169 mm	<b>8921.103</b>	2	Laparoskopie / 3
<b>ERAGONmodular</b>			
Handgriff pistolenförmig mono	<b>83930073</b>	4	Laparoskopie / 4
Schaftrohr isoliert Ø 5 mm SL 330 mm	<b>8391933</b>	4	Laparoskopie / 4
Dissektionszangen-Innenteil Ø 5 mm	<b>8393240</b>	1	Laparoskopie / 4
Metzenbaum Scheren-Innenteil Ø 5 mm	<b>8393.041</b>	1	Laparoskopie / 4
Greifzangen-Innenteil Ø 3,5 mm	<b>8393.181</b>	2	Laparoskopie / 4
<b>Elektrode</b>			
Haken-Elektrode mono Ø 5 mm NL 340 mm	<b>8383.423</b>	1	Laparoskopie / 7
<b>ERAGONstitch</b>			
Nadelhalter-Innenteil Ø 5 mm	<b>8393508</b>	1	Laparoskopie / 11
Schaftrohr Ø 5 mm SL 330 mm	<b>8393533</b>	1	Laparoskopie / 11
Nadelhalter-Handgriff axial	<b>8393943</b>	1	Laparoskopie / 11

# BASIS-SET

## LAPAROSKOPISCHE BARIATRISCHE INTERVENTION

Artikel	Artikel-Nr.	Stückzahl	Katalog / Kapitel
Optik 0° Ø 10mm NL 305mm	<b>8934461</b>	1	Laparoskopie / 2
Optik 30° Ø 10mm NL 305mm	<b>8934462</b>	1	Laparoskopie / 2
Fiber Lichtleiter kpl	<b>806550231</b>	1	Laparoskopie / 2
Trokarhülse gerade DL 5,5mm NL 150mm	<b>8921.016</b>	3	Laparoskopie / 3
Trokarhülse gerade DL 10mm NL 150mm	<b>8923.016</b>	1	Laparoskopie / 3
Trokarhülse gerade DL 12,5mm NL 150mm	<b>8924.016</b>	1	Laparoskopie / 3
optional:			
Trokardorn spitz GR 5,5mm	<b>8921.115</b>	3	Laparoskopie / 3
Trokardorn spitz GR 10mm	<b>8923.115</b>	1	Laparoskopie / 3
Trokardorn spitz GR 12,7mm	<b>8924.115</b>	1	Laparoskopie / 3
Reduzieradapter	<b>8923.802</b>	1	Laparoskopie / 3
Multifunktionelles Saug-Spül-System			
Saug-Spül-Rohr Ø 5mm NL 450mm	<b>8384.911</b>	1	Laparoskopie / 8
Saug-Spül-Handgriff	<b>8385.901</b>	1	Laparoskopie / 8
Verschlusskappe	<b>8385.902</b>	1	Laparoskopie / 8
Saug-Spülschlauchset m.Anstechdorn L 3m	<b>4170.956</b>	1	Laparoskopie / 8
ERAGONmodular			
Atraumat Greifzange mono Ø 5 mm kpl	<b>83941817</b>	1	Laparoskopie / 4
Dissektorzange mono Ø 5mm kp	<b>83942407</b>	1	Laparoskopie / 4
Metzenbaum-Schere mono Ø 5 mm kpl	<b>83940417</b>	1	Laparoskopie / 4
Atraum. Greifzange Ø 5 mm kpl	<b>83942297</b>	1	Laparoskopie / 4
Probe-Exzisionszange mono Ø 5 mm kpl	<b>83940917</b>	1	Laparoskopie / 4
Atraum. Greifzange Ø 5 mm kpl	<b>83942507</b>	1	Laparoskopie / 4
Stapler-Kopf-Greifzange Ø 10 mm kpl	<b>83976558</b>	1	Laparoskopie / 4
Tellerfasszange Ø 10 mm kpl	<b>83962347</b>	1	Laparoskopie / 4
Babcock-Zange Ø 10 mm kpl	<b>83961877</b>	1	Laparoskopie / 4
ERAGONbipolar			
Maryland Dissektor bipo Ø 5,5 mm kpl	<b>839400322</b>	1	Laparoskopie / 6
Metzenbaum-Schere bipo Ø 5,5 mm kpl	<b>839400412</b>	1	Laparoskopie / 6
Elektrode			
Haken-Elektrode mono Ø 5mm NL 420mm	<b>8384.423</b>	1	Laparoskopie / 7

## BASIS-SET

### LAPAROSKOPISCHE BARIATRISCHE INTERVENTION

Artikel	Artikel-Nr.	Stückzahl	Katalog / Kapitel
Clipapplikator Ø 10 mm NL 340 mm	<b>8389.911</b>	1	Laparoskopie / 10
Ethicon® Ligaclips® (VE=108 Stück)	<b>8389.915</b>	1	Laparoskopie / 10
Nadelhalter Ø 5 mm kpl mit Hartmetalleinsatz	<b>8394.502</b>	1	Laparoskopie / 11
Nadelhalter Ø 5 mm kpl rechts gebogen mit Hartmetalleinsatz	<b>8394.511</b>	1	Laparoskopie / 11
Nadelzange Ø 2,45 mm NL 160 mm	<b>8756.201</b>	1	Laparoskopie / 11
Dichtkonus Ø 12-15 mm	<b>8943.915</b>	1	Laparoskopie / 11
Dichtkonus Ø 10-12 mm	<b>8934.915</b>	1	Laparoskopie / 11
VERES-Kanüle Ø 2,1 mm NL 152 mm	<b>8302.12</b>	1	Laparoskopie / 3
Handgriff axial mono	<b>83930084</b>	1	Laparoskopie / 14
Drehradaufsatz	<b>8988</b>	1	Laparoskopie / 14
<b>Anschlusskabel</b>			
HF-Anschlusskabel mono L 3m	<b>8106.033</b>	1	Laparoskopie / 13
HF-Anschlusskabel bipo L 3m	<b>8108.132</b>	1	Laparoskopie / 13

# MINI-FIBER-OPTIKEN 2,0 MM

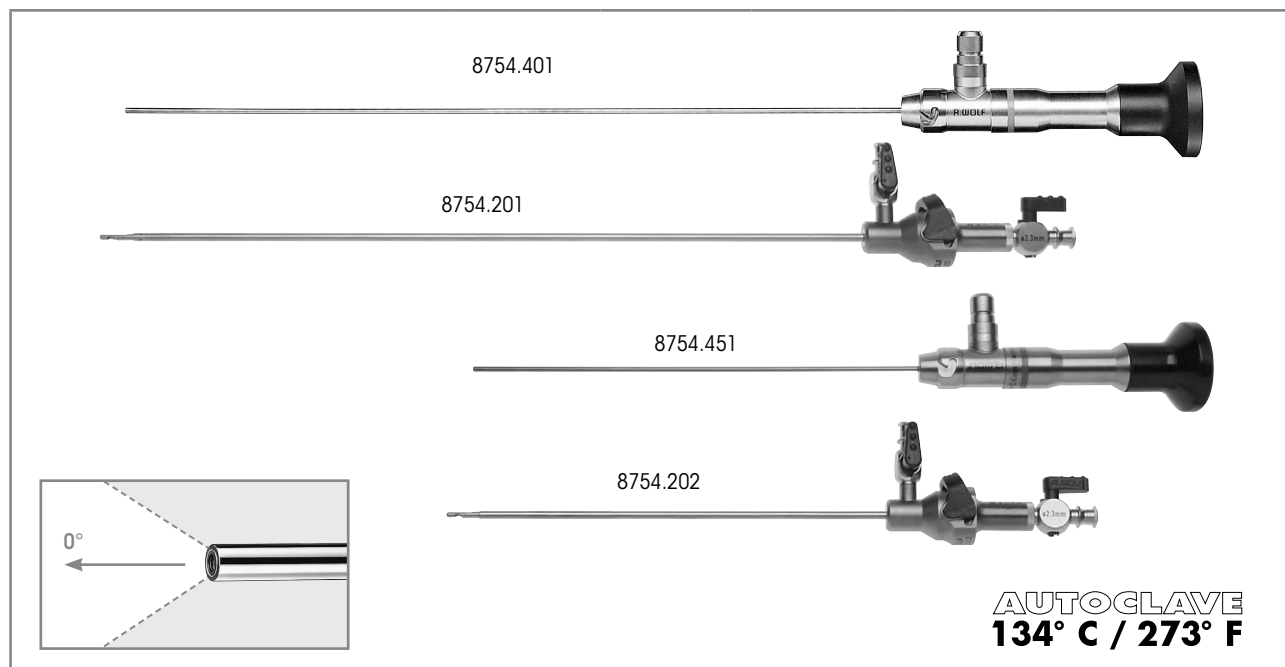

lange Ausführung	Blickrichtung	NL	GL	Ø	Artikel-Nr.
Optik 0° Ø 2 mm NL 268 mm	0°	268 mm	365 mm	2,0 mm	<b>8754.401</b>
<b>hierzu:</b>					
<b>VERES-Kanüle Ø 2,3 mm NL 250 mm</b> bestehend aus: 1x VERES-Kanüle Ø 2,3 mm NL 274 mm (8754.211) 1x Außenschaft Ø 2,8 mm NL 250 mm (8754.221)		250 mm		2,3 mm	<b>8754.201</b>
kurze Ausführung	Blickrichtung	NL	GL	Ø	Artikel-Nr.
Optik 0° Ø 2 mm NL 158 mm	0°	158 mm	255 mm	2,0 mm	<b>8754.451</b>
<b>hierzu:</b>					
<b>VERES-Kanüle Ø 2,3 mm NL 170 mm</b> bestehend aus: 1x VERES-Kanüle Ø 2,3 mm NL 164 mm (8754.212) 1x Außenschaft Ø 2,8 mm NL 141 mm (8754.222)		170 mm		2,3 mm	<b>8754.202</b>

Empfohlenes Zubehör	Artikel-Nr.
<b>Siebkorb für Standardoptik 1</b> (für Optik 8754.451)	(B x H x T) 297 x 54 x 59 mm <b>38015</b>
<b>Siebkorb für Standardoptik 2</b> (für Optik 8754.401)	(B x H x T) 481 x 54 x 59 mm <b>38016</b>
<b>Fiber Lichtleiter kpl</b> bestehend aus: Fiber Lichtleiter (80662523), Adapter projektorseitig (8095.07) und Adapter endoskopseitig (809509)	Ø 2,5 mm, 2,3 m lang <b>806625231</b>

1123|| Änderungen vorbehalten. Wir weisen darauf hin, dass nicht jedes Produkt in allen Ländern verfügbar ist. Bitte nehmen Sie die produktbegleitenden Informationen stets zur Kenntnis. Für genaue Informationen wenden Sie sich an Ihren Ansprechpartner oder direkt an die Richard Wolf GmbH.

# LAPAROSKOPE 3,5 MM

OPTIKEN

2

# verzeichnungsfrei

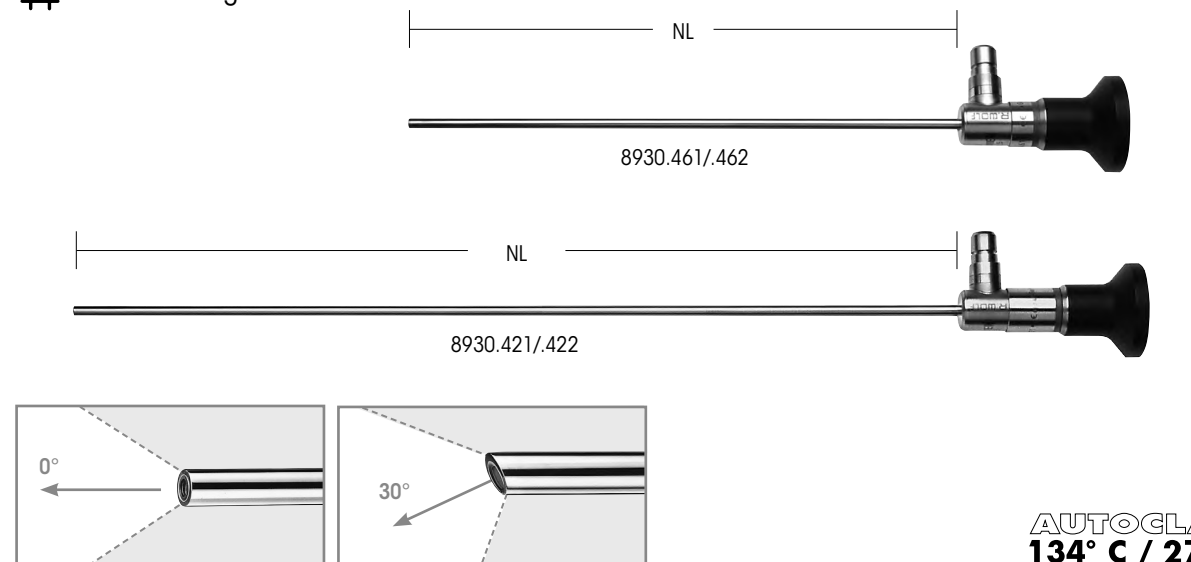

**AUTOGLAVE**  
**134° C / 273° F**

	Blickrichtung	NL	GL	Ø	Artikel-Nr.
PANOVIEW PLUS Optik 0° 3,5 mm NL 180 mm	0°	180 mm	232 mm	3,5 mm	<b>8930.461</b>
PANOVIEW PLUS Optik 30° 3,5 mm NL 180 mm	30°		233 mm		<b>8930.462</b>
PANOVIEW PLUS Optik 0° Ø 3,5 mm NL 300 mm	0°	300 mm	361 mm		<b>8930.421</b>
PANOVIEW PLUS Optik 30° 3,5 mm NL 300 mm	30°		362 mm		<b>8930.422</b>

Empfohlenes Zubehör		Artikel-Nr.
<b>Siebkorb für Standardoptik 1</b> (für Optik 8930.461 / .462)	(B x H x T) 297 x 54 x 59 mm	<b>38015</b>
<b>Siebkorb für Standardoptik 2</b> (für Optik 8930.421 / .422)	(B x H x T) 481 x 54 x 59 mm	<b>38016</b>
<b>Fiber Lichtleiter kpl</b> bestehend aus: Fiber Lichtleiter (80662523), Adapter projektorseitig (8095.07) und Adapter endoskopseitig (809509)	Ø 2,5 mm, 2,3 m lang	<b>806625231</b>

||123|| Änderungen vorbehalten. Wir weisen darauf hin, dass nicht jedes Produkt in allen Ländern verfügbar ist. Bitte nehmen Sie die produktbegleitenden Informationen stets zur Kenntnis. Für genaue Informationen wenden Sie sich an Ihren Ansprechpartner oder direkt an die Richard Wolf GmbH.



# LAPAROSKOPE 5,3 MM

# verzeichnungsfrei

formatfüllend

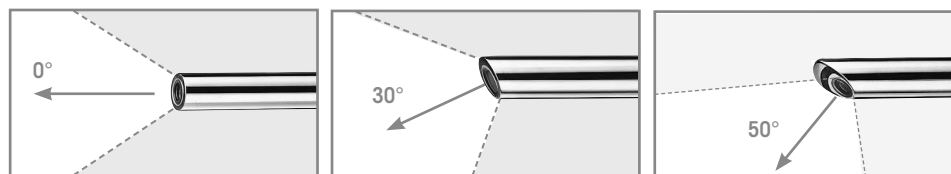
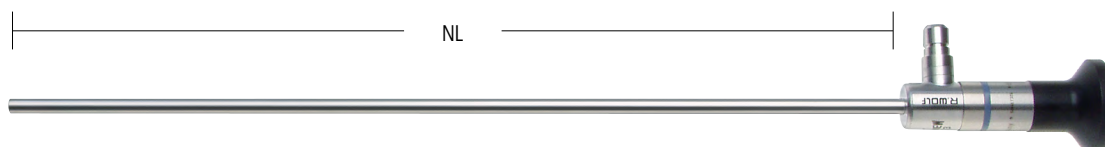

**AUTOCLAVE**  
**134° C / 273° F**

	Blickrichtung	NL	GL	Ø	Artikel-Nr.
PANOVIEW Optik 0° Ø 5,3 mm NL 303 mm	0°	303 mm	372 mm	5,3 mm	8935.441
PANOVIEW Optik 30° Ø 5,3 mm NL 303 mm	30°		373 mm		8935.442
PANOVIEW Optik 50° Ø 5,3 mm NL 309 mm	50°	309 mm	377 mm		8935.443

Empfohlenes Zubehör		Artikel-Nr.
<b>Siebkorb für Standardoptik 2</b>	(B x H x T) 481 x 54 x 59 mm	<b>38016</b>
<b>Fiber Lichtleiter kpl</b> bestehend aus: Fiber Lichtleiter (80662523), Adapter projektorseitig (8095.07) und Adapter endoskopseitig (809509)	Ø 2,5 mm, 2,3 m lang	<b>806625231</b>

## MINI-OP-LAPAROSKOP 5,5 MM MIT 3,5 MM ARBEITSKANAL

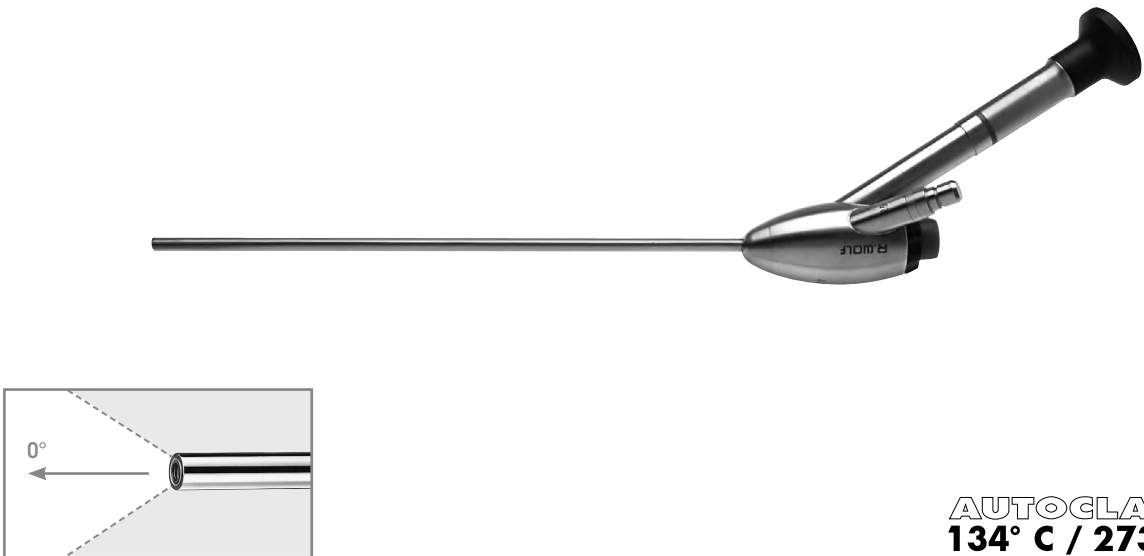

**AUTOCLAVE  
134° C / 273° F**

	Blickrichtung	SL	GL	Ø	Arbeitskanal Ø	Artikel-Nr.
<b>OP-Endoskop kpl</b> bestehend aus: OP-Endoskop 0° Ø 5,5 mm SL 215 mm (8920.401) Autom. Dichtungsteil ID 5,7 mm (8920.311) Dichtungskappe, rotorange (15176.020) Dichtmembrane Ø 17 mm (VE=10 ST) (89.103)	0°	215 mm	370 mm	5,5 mm	3,5 mm	<b>8920.4011</b>

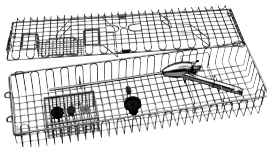
Empfohlenes Zubehör		Artikel-Nr.
Trokarhülse gerade DL 5,5 mm NL 62mm		<b>8919.333</b>
Trokarhülse gerade DL 5,5 mm NL 102mm		<b>8919.353</b>
<b>Siebkorb für Optik</b> Abmessungen (B x L x H): 132 x 467 x 75 mm		<b>38008</b>
<b>Fiber Lichtleiter kpl</b> bestehend aus: Fiber Lichtleiter (80663523), Adapter projektorseitig (8095.07) und Adapter endoskopseitig (809509)	Ø 3,5 mm, 2,3 m lang	<b>806635231</b>

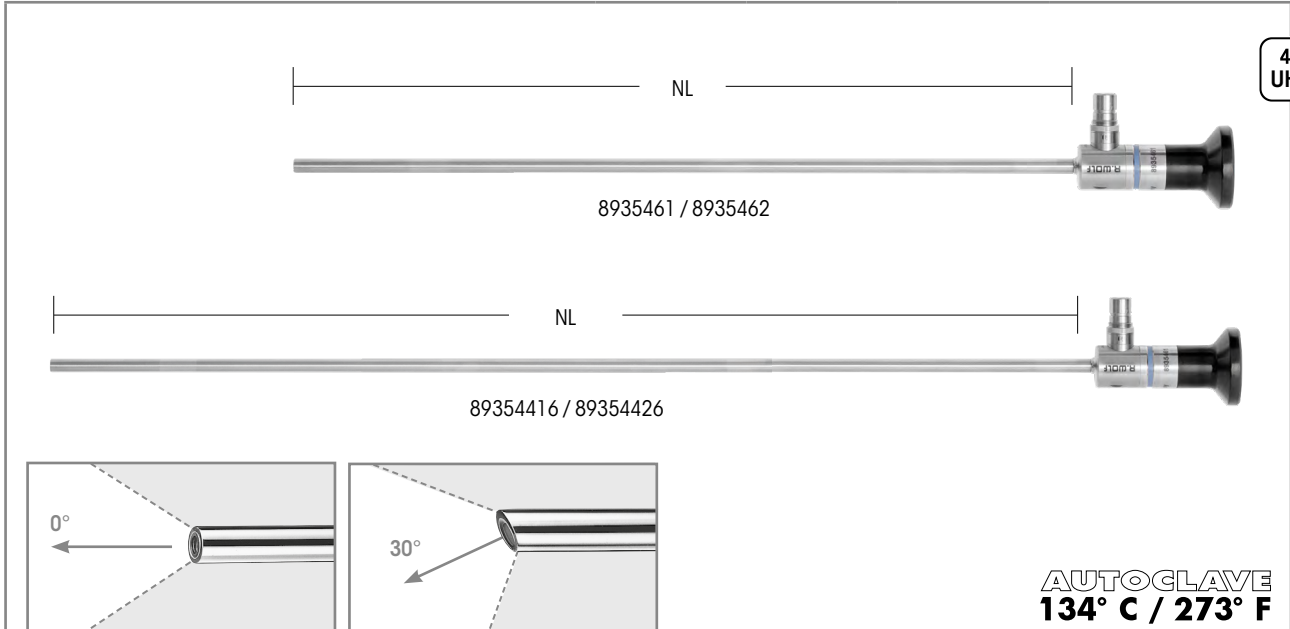

	Blickrichtung	NL	Ø	Artikel-Nr.
PANOVIEW ULTRA Optik Ø 5,5 mm NL 300 mm	0°	300 mm	5,5 mm	<b>8935461</b>
PANOVIEW ULTRA Optik Ø 5,5 mm NL 300 mm	30°			<b>8935462</b>
PANOVIEW ULTRA Optik Ø 5,5 mm NL 430 mm	0°	430 mm		<b>89354416</b>
PANOVIEW ULTRA Optik Ø 5,5 mm NL 430 mm	30°			<b>89354426</b>

Empfohlenes Zubehör		Artikel-Nr.
<b>Siebkorb für Standardoptik 2</b> (für Optik 8935416 / 8935426)	(B x H x T) 481 x 54 x 59 mm	<b>38016</b>
<b>Siebkorb für Standardoptik 3</b> (für Optik 89354416 / 89354426)	(B x H x T) 619 x 54 x 59 mm	<b>38017</b>
<b>Fiber Lichtleiter kpl</b> bestehend aus: Fiber Lichtleiter (80663523), Adapter projektorseitig (8095.07) und Adapter endoskopseitig (809509)	Ø 3,5 mm, 2,3 m lang	<b>806635231</b>

1123| Änderungen vorbehalten. Wir weisen darauf hin, dass nicht jedes Produkt in allen Ländern verfügbar ist. Bitte nehmen Sie die produktbegleitenden Informationen stets zur Kenntnis. Für genaue Informationen wenden Sie sich an Ihren Ansprechpartner oder direkt an die Richard Wolf GmbH.

# LAPAROSKOPE 10 MM

OPTIKEN

2

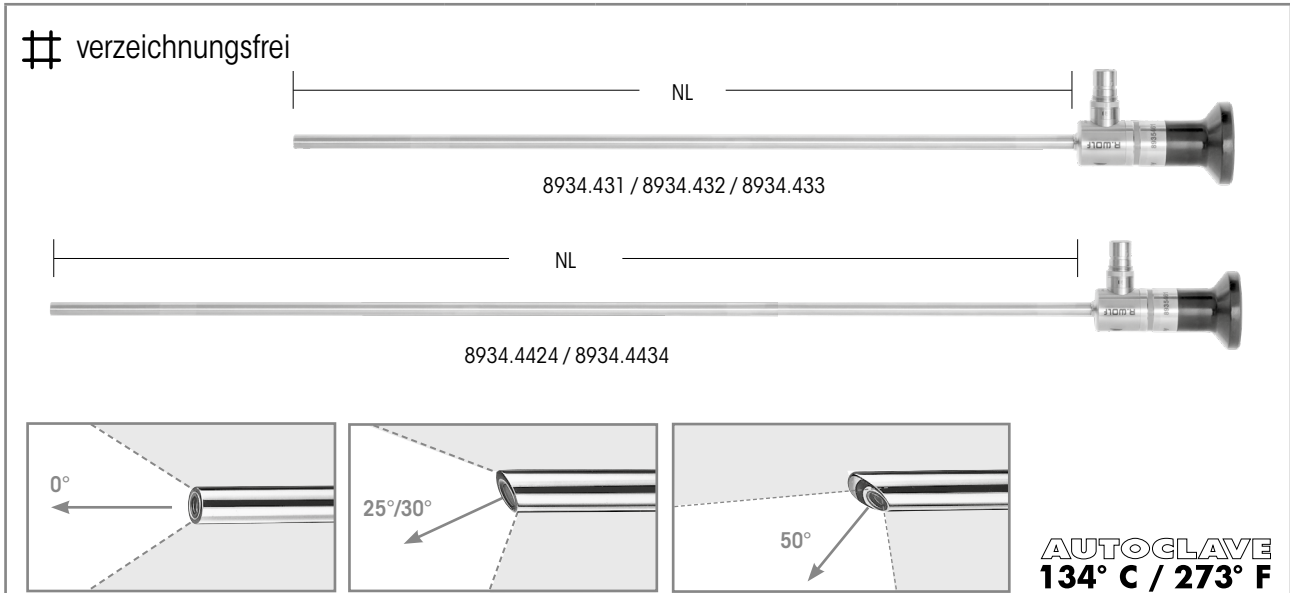

	Blickrichtung	NL	GL	Ø	Artikel-Nr.
PANOVIEW Optik 0° Ø 10 mm NL 307 mm	0°	307 mm	375 mm	10 mm	<b>8934.431</b>
PANOVIEW Optik 30° Ø 10 mm NL 307 mm	30°	307 mm	375 mm		<b>8934.432</b>
PANOVIEW Optik 50° Ø 10 mm NL 310 mm	50°	310 mm	378 mm		<b>8934.433</b>
PANOVIEW PLUS Optik 25° Ø 10 mm NL 438 mm	25°	438 mm	507 mm		<b>8934.4424</b>
PANOVIEW PLUS Optik 50° Ø 10 mm NL 447 mm	50°	447 mm	516 mm		<b>8934.4434</b>

Empfohlenes Zubehör		Artikel-Nr.
Siebkorb für Standardoptik 2 (für Optik 8934.431/.432/.433)	(B x H x T) 481 x 54 x 59 mm	<b>38016</b>
Siebkorb für Standardoptik 3 (für Optik 8934.4424/.4434)	(B x H x T) 619 x 54 x 59 mm	<b>38017</b>
Fiber Lichtleiter kpl bestehend aus: Fiber Lichtleiter Ø 5 mm GL 2,3 m (80665023), Adapter projektorseitig (8095.07) und Adapter endoskopseitig (809509)	Ø 5,0 mm, 2,3 m lang	<b>806650231</b>
Fusion Fiber Lichtleiter kpl bestehend aus: Fiber Lichtleiter Ø 5 mm GL 2,3 m (80655023), Adapter projektorseitig (8095.07) und Adapter endoskopseitig (809509)	Ø 5,0 mm, 2,3 m lang	<b>806550231</b>

III23 | Änderungen vorbehalten. Wir weisen darauf hin, dass nicht jedes Produkt in allen Ländern verfügbar ist. Bitte nehmen Sie die produktbegleitenden Informationen stets zur Kenntnis. Für genaue Informationen wenden Sie sich an Ihren Ansprechpartner oder direkt an die Richard Wolf GmbH.

# 3D ENDOSKOP 10 MM

# verzeichnungsfrei

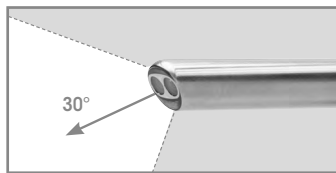
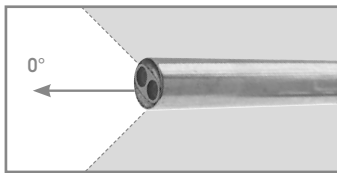
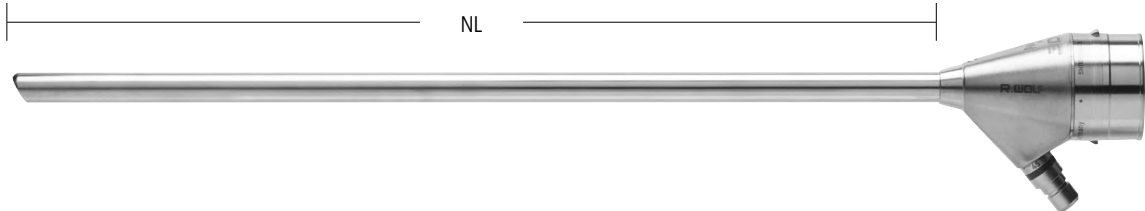

**AUTOCLAVE**  
**134° C / 273° F**

	Blickrichtung	NL	GL	Ø	Artikel-Nr.
3D-Endoskop 0° Ø 10 mm NL 300 mm	0°	300 mm	366 mm	10 mm	8934631
3D-Endoskop 0° Ø 10 mm NL 435 mm		435 mm	500 mm		89344631
3D-Endoskop 30° Ø 10 mm NL 301 mm	30°	301 mm	366 mm		8934632
3D-Endoskop 30° Ø 10 mm NL 435 mm		435 mm	501 mm		89344632

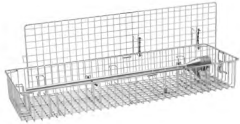
Empfohlenes Zubehör	Artikel-Nr.
<b>Siebkorb für 3D-Optik</b> 	(B x H x T): 583 x 200 x 80 mm <b>38014</b>
Fusion <b>Fiber Lichtleiter kpl</b> bestehend aus: Fiber Lichtleiter Ø 5 mm GL 2,3 m (80655023), Adapter projektorseitig (8095.07) und Adapter endoskopseitig (809509)	Ø 5,0 mm, 2,3 m lang <b>806550231</b>

1123|| Änderungen vorbehalten. Wir weisen darauf hin, dass nicht jedes Produkt in allen Ländern verfügbar ist. Bitte nehmen Sie die produktbegleitenden Informationen stets zur Kenntnis. Für genaue Informationen wenden Sie sich an Ihren Ansprechpartner oder direkt an die Richard Wolf GmbH.

# OPERATIONS-LAPAROSKOP 10 MM

## FÜR DIE ONE HOLE APPENDECTOMIE

OPTIKEN

2

# verzeichnungsfrei

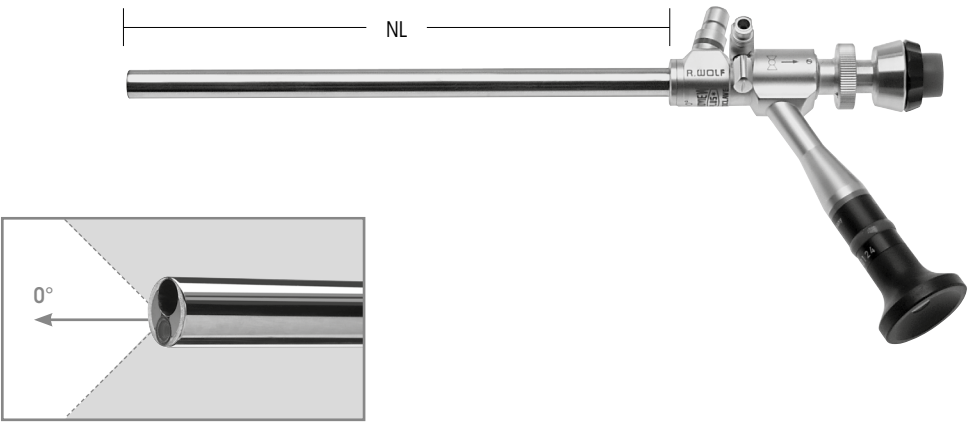

**AUTOCLAVE**  
**134° C / 273° F**

	Blickrichtung	NL	GL	Ø	Arbeitskanal Ø	Artikel-Nr.
<b>PANOVIEW PLUS</b> <b>OP-Endoskop 0° Ø 10mm NL 188mm</b> mit seitlichem Okulareinblick	0°	188 mm	285 mm	10 mm	5,1 mm	<b>8915.501</b>

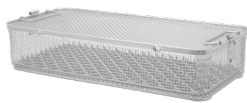
Empfohlenes Zubehör		Artikel-Nr.
<b>Universalsiebkorb 4</b> (B x H x T): 538 x 117 x 250 mm		<b>33004</b>
hierzu: <b>Instrumentenmatte für Siebkorb</b>		<b>33001</b>
<b>Fiber Lichtleiter kpl</b> bestehend aus: Fiber Lichtleiter Ø 5 mm GL 2,3 m (80655023), Adapter projektorseitig (8095.07) und Adapter endoskopseitig (809509)	Ø 5,0 mm, 2,3 m lang	<b>806650231</b>
Fusion <b>Fiber Lichtleiter kpl</b> bestehend aus: Fiber Lichtleiter Ø 5 mm GL 2,3 m (80655023), Adapter projektorseitig (8095.07) und Adapter endoskopseitig (809509)	Ø 5,0 mm, 2,3 m lang	<b>806550231</b>

III23 | Änderungen vorbehalten. Wir weisen darauf hin, dass nicht jedes Produkt in allen Ländern verfügbar ist. Bitte nehmen Sie die produktbegleitenden Informationen stets zur Kenntnis. Für genaue Informationen wenden Sie sich an Ihren Ansprechpartner oder direkt an die Richard Wolf GmbH.

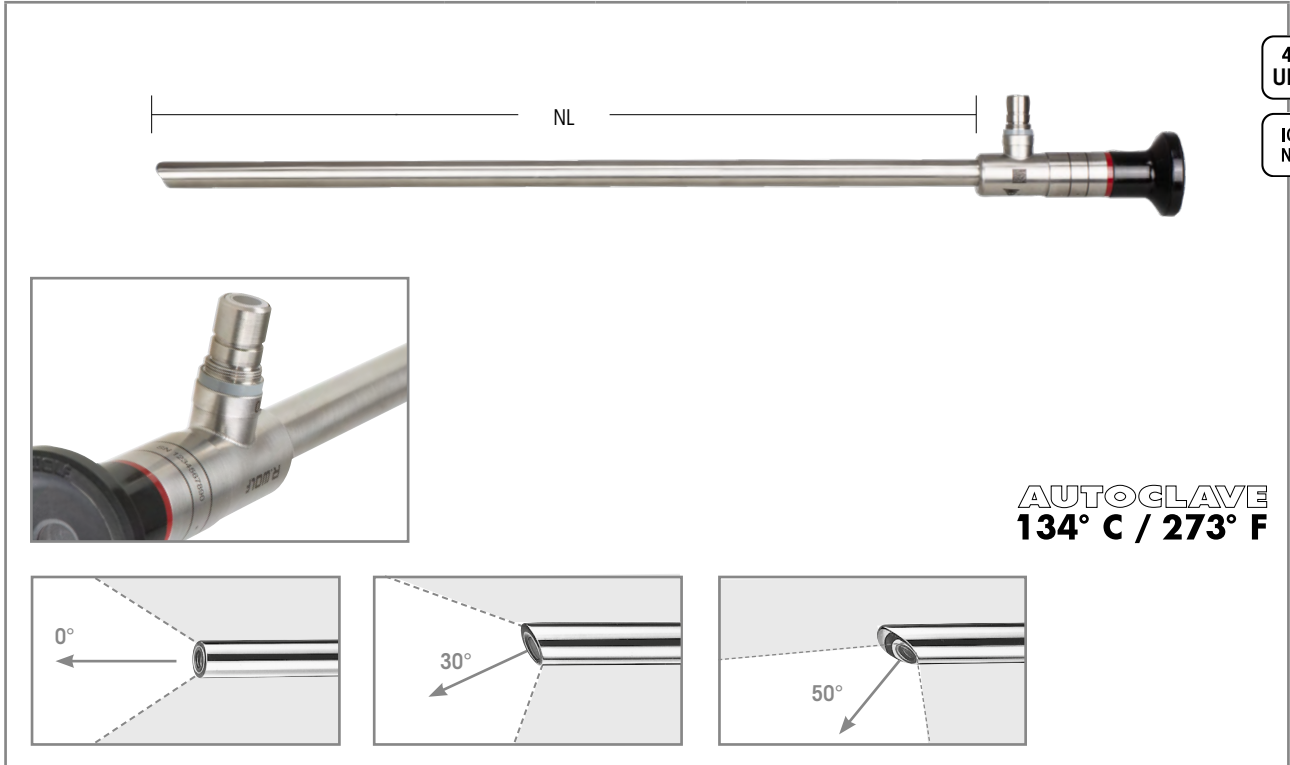

4K  
UHD  
ICG  
NIR

AUTOGLAVE  
134° C / 273° F

	Blickrichtung	NL	GL	Ø	Artikel-Nr.
PANOVIEW ULTRA Optik 0° Ø 10 mm NL 305 mm	0°				8934461
PANOVIEW ULTRA Optik 30° Ø 10mm NL 305 mm	30°	305 mm	375 mm	10 mm	8934462
PANOVIEW ULTRA Optik 50° Ø 10mm NL 305 mm	50°				8934463

**Hinweis:** Kompatibel mit System green (siehe Imaging-Katalog) (ICG/NIR fähig) und dem dafür empfohlenen Fusion Fiber Lichtleiter.

Empfohlenes Zubehör		Artikel-Nr.
Siebkorb für Standardoptik 2	(B x H x T) 481 x 54 x 59 mm	38016
Fiber Lichtleiter kpl bestehend aus: Fiber Lichtleiter Ø 5 mm GL 2,3 m (80665023), Adapter projektorseitig (8095.07) und Adapter endoskopseitig (809509)	Ø 5,0 mm, 2,3 m lang	806650231
Fusion Fiber Lichtleiter kpl bestehend aus: Fiber Lichtleiter Ø 5 mm GL 2,3 m (80655023), Adapter projektorseitig (8095.07) und Adapter endoskopseitig (809509)	Ø 5,0 mm, 2,3 m lang	806550231

1123 | Änderungen vorbehalten. Wir weisen darauf hin, dass nicht jedes Produkt in allen Ländern verfügbar ist. Bitte nehmen Sie die produktbegleitenden Informationen stets zur Kenntnis. Für genaue Informationen wenden Sie sich an Ihren Ansprechpartner oder direkt an die Richard Wolf GmbH.



4K  
UHD

ICG  
NIR



**AUTOCLAVE**  
**134° C / 273° F**

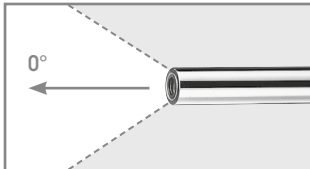
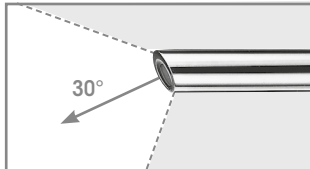

	Blickrichtung	NL	GL	Ø	Artikel-Nr.
PANOVIEW ULTRA Optik 0° Ø 10 mm NL 440 mm	0°	440 mm	510 mm	10 mm	<b>89344416</b>
PANOVIEW ULTRA Optik 30° Ø 10 mm NL 440 mm	30°				<b>89344426</b>
PANOVIEW ULTRA Optik 50° Ø 10 mm NL 440 mm	50°				<b>89344436</b>

**Hinweis:** Kompatibel mit System green (siehe Imaging-Katalog) (ICG/NIR fähig) und dem dafür empfohlenen Fusion Fiber Lichtleiter.

Empfohlenes Zubehör		Artikel-Nr.
<b>Siebkorb für Standardoptik 3</b>	(B x H x T) 619 x 54 x 59 mm	<b>38017</b>
<b>Fiber Lichtleiter kpl</b> bestehend aus: Fiber Lichtleiter Ø 5 mm GL 2,3 m (80665023), Adapter projektorseitig (8095.07) und Adapter endoskopseitig (809509)	Ø 5,0 mm, 2,3 m lang	<b>806650231</b>
Fusion <b>Fiber Lichtleiter kpl</b> bestehend aus: Fiber Lichtleiter Ø 5 mm GL 2,3 m (80655023), Adapter projektorseitig (8095.07) und Adapter endoskopseitig (809509)	Ø 5,0 mm, 2,3 m lang	<b>806550231</b>

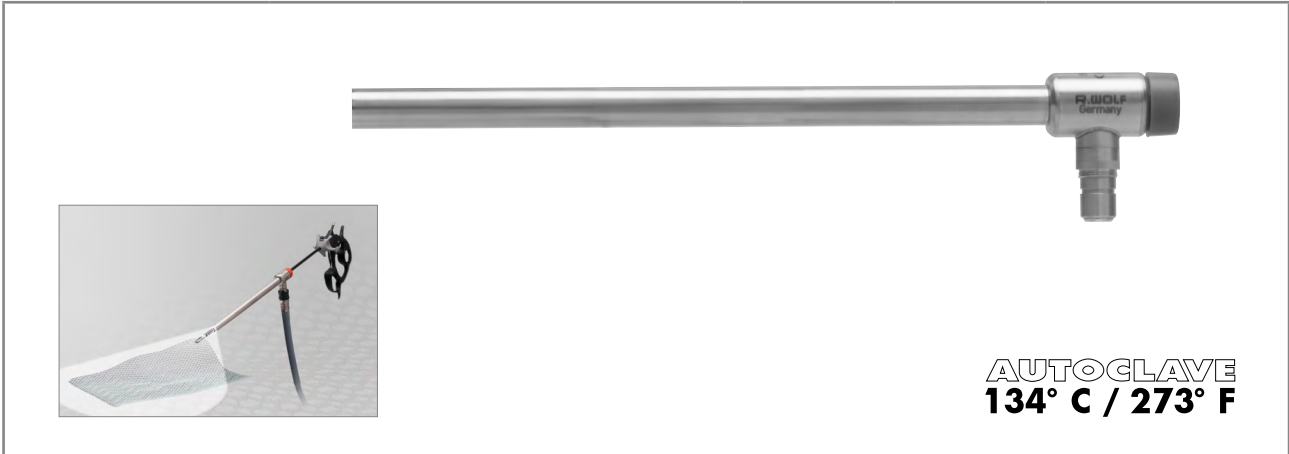

**LICHTROHR ZUR MILOS-TECHNIK  
(MINI LESS OPEN SUBLAY-TECHNIK)**



**AUTOCLAVE  
134° C / 273° F**

		Ø	GL	Artikel-Nr.
	<p><b>Lichtrohr zur MILOS-Technik Ø 10 mm</b></p> <p>Instrumentenkanal für 5 mm Instrumente</p>	10 mm	200 mm	<b>893420</b>

Empfohlenes Zubehör		Artikel-Nr.
<p><b>Fiber Lichtleiter kpl</b> bestehend aus: Fiber Lichtleiter Ø 5 mm GL 2,3 m (80665023), Adapter projektorseitig (8095.07) und Adapter endoskopseitig (809509)</p>	Ø 5,0 mm, 2,3 m lang	<b>806650231</b>
<p>Fusion <b>Fiber Lichtleiter kpl</b> bestehend aus: Fiber Lichtleiter Ø 5 mm GL 2,3 m (80655023), Adapter projektorseitig (8095.07) und Adapter endoskopseitig (809509)</p>	Ø 5,0 mm, 2,3 m lang	<b>806550231</b>
Dichtungskappe schwefelgelb DL1,3mm		<b>8934201</b>

III23| Änderungen vorbehalten. Wir weisen darauf hin, dass nicht jedes Produkt in allen Ländern verfügbar ist. Bitte nehmen Sie die produktbegleitenden Informationen stets zur Kenntnis. Für genaue Informationen wenden Sie sich an Ihren Ansprechpartner oder direkt an die Richard Wolf GmbH.



LAPAROSKOPE  
ZUBEHÖR

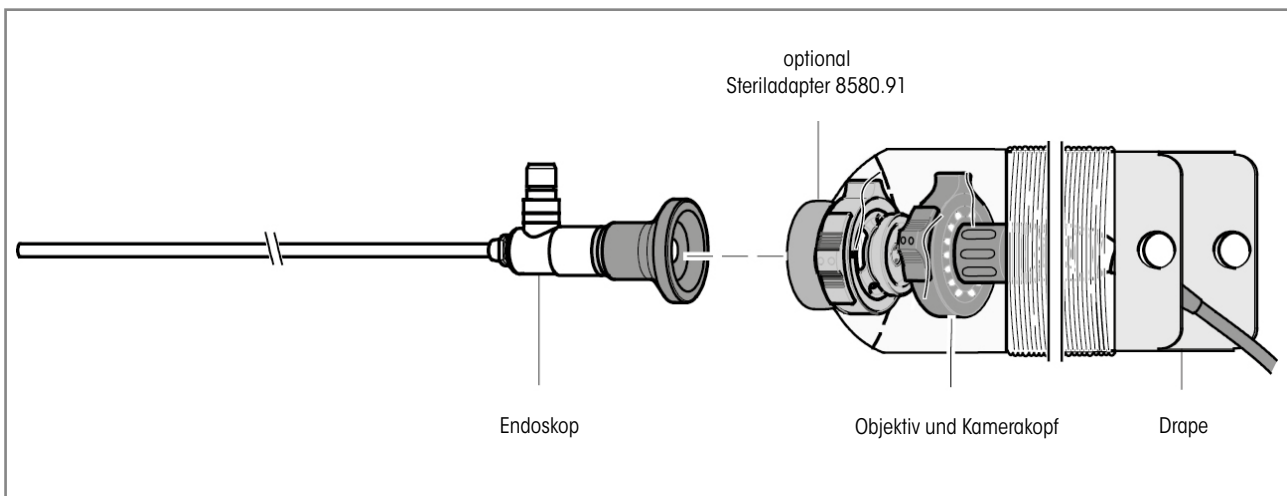

			Artikel-Nr.
	<b>Steriladapter</b>	einleg- und autoklavierbar für Optikwechsel	<b>8580.91</b>



III23|| Änderungen vorbehalten. Wir weisen darauf hin, dass nicht jedes Produkt in allen Ländern verfügbar ist. Bitte nehmen Sie die produktbegleitenden Informationen stets zur Kenntnis. Für genaue Informationen wenden Sie sich an Ihren Ansprechpartner oder direkt an die Richard Wolf GmbH.

# TROKARHÜLSEN 2,2 / 2,5 MM

				Spitze dreikantig
				Trokardorn dreikantig GR 2,2mm
<b>Kunststoff-Schaftrohr mit Gewinde</b>	<b>NL</b>	<b>Durchlass</b>	<b>Artikel-Nr.</b>	<b>NL 82mm</b>
Trokarhülse DL 2,2 mm NL 60 mm mit Universaldichtventil 	60 mm	2,2 mm	<b>8309.072</b>	<b>8309.121</b>



Trokarhülse mit Insufflations-Anschluss 				Spitze dreikantig
				Trokardorn dreikantig GR 2,2mm
<b>Edelstahl-Schaftrohr glatt</b>	<b>NL</b>	<b>Durchlass</b>	<b>Artikel-Nr.</b>	<b>NL 82mm</b>
Trokarhülse DL 2,5 mm NL 95 mm 	95 mm	2,5 mm	<b>8309.014</b>	<b>8309.121</b>
				<b>NL 119mm</b>
Trokarhülse DL 2,5 mm NL 95 mm 	95 mm	2,5 mm	<b>8309.014</b>	<b>8309.123</b>

<b>Zubehör</b>	<b>Artikel-Nr.</b>
Gummikappe DL 0,8 mm (VE=10 ST) rot	<b>88.01</b>

III23| Änderungen vorbehalten. Wir weisen darauf hin, dass nicht jedes Produkt in allen Ländern verfügbar ist. Bitte nehmen Sie die produktbegleitenden Informationen stets zur Kenntnis. Für genaue Informationen wenden Sie sich an Ihren Ansprechpartner oder direkt an die Richard Wolf GmbH.

# TROKARHÜLSEN 3,5 MM









## MIT INSUFFLATIONSHAHN

<b>RIWO-ART-Trokarhülsen</b> mit Magnet-Kugel-Ventil mit Insufflationshahn						Spitze kegelig-stumpf	Spitze dreikantig
							
						Trokardorn stumpf GR 3,5mm	Trokardorn dreikantig GR 3,5mm
Edelstahl-Schaftrohr glatt		NL	Durchlass	Artikel-Nr.	NL 169mm	NL 169mm	
<b>Trokarhülse gerade</b> DL 3,5 mm NL 100 mm		100 mm	3,5 mm	8903.014	8903.103	8903.123	
Kunststoff-Schaftrohr mit Gewinde							
<b>Trokarhülse gerade</b> DL 3,5 mm NL 100 mm		100 mm	3,5 mm	8903.034	8903.103	8903.123	
					NL 129mm	NL 129mm	
<b>Trokarhülse schräg</b> DL 3,5 mm NL 60 mm		60 mm	3,5 mm	8903.072	8903.101	8903.121	

Zubehör	Artikel-Nr.
Ersatz-Kugel DL 5,5mm	8921.901
Ersatz-O-Ringe DL 3,5 mm (VE=10 ST), Durchlass Ø 3,5 mm - 5,5 mm	8921.951
Dichtungskappe DL 2,4-3,4 mm (VE=10 ST) rot	89.01
Hahnküken kpl DL 3,0 mm (VE=5 ST)	896.0002









<b>Trokarhülse</b> mit Membranventil						Spitze kegelig-stumpf
						
						Trokardorn stumpf GR 3,5mm
Kunststoff-Schaftrohr mit distalem Schraubanker		NL	Durchlass	Artikel-Nr.	NL 169mm	
<b>Trokarhülse gerade</b> DL 3,5 mm NL 40 mm		40 mm	3,5 mm	8929.223	8903.103	

# TROKARHÜLSEN 5,5 MM

RIWO-ART-Trokarhülsen mit Magnet-Kugel-Ventil mit Insufflationshahn 					Spitze kegelig-stumpf	Spitze kegeligspitz	Spitze dreikantig
					Trokardorn stumpf GR 5,5mm	Trokardorn spitz GR 5,5mm	Trokardorn dreikantig GR 5,5mm
Edelstahl-Schaftrohr	NL	Durchlass	Artikel-Nr.	NL 169mm	NL 169mm	NL 169mm	
Trokarhülse gerade DL 5,5 mm NL 100 mm glatt 	100 mm	5,5 mm	8921.014	8921.103	8921.113	8921.123	
Trokarhülse schräg DL 5,5 mm NL 100 mm glatt 	100 mm	5,5 mm	8921.013	8921.103	8921.113	8921.123	
Trokarhülse gerade DL 5,5 mm NL 100 mm mit Gewinde 	100 mm	5,5 mm	8921.024	8921.103	8921.113	8921.123	
Trokarhülse schräg DL 5,5 mm NL 100 mm mit Gewinde 	100 mm	5,5 mm	8921.023	8921.103	8921.113	8921.123	
Kunststoffrohr Trokarhülse gerade DL 5,5 mm NL 100 mm mit Gewinde 	100 mm	5,5 mm	8921.034	8921.103	8921.113	8921.123	
				NL 219mm	NL 219mm	NL 219mm	
Trokarhülse gerade DL 5,5 mm NL 150 mm glatt 	150 mm	5,5 mm	8921.016	8921.105	8921.115	8921.125	
Trokarhülse gerade DL 5,5 mm NL 150 mm mit Gewinde 	150 mm	5,5 mm	8921.026	8921.105	8921.115	8921.125	

Zubehör	Artikel-Nr.
Ersatz-Kugel DL 5,5 mm	8921.901
Ersatz-O-Ringe DL 3,5 mm (VE=10 ST), Durchlass Ø 3,5 mm - 5,5 mm	8921.951
Dichtungskappe DL 3,4-5,1 mm (VE=10 ST) blau	89.02
Hahnküken kpl DL 3,0 mm (VE=5 ST)	896.0002

# TROKARHÜLSEN 5,5 MM



RIWO-ART-Trokarhülsen mit Magnet-Kugel-Ventil 					Spitze kegelig-stumpf	Spitze kegelig-spitz	Spitze dreikantig
					Trokardorn stumpf GR 5,5mm	Trokardorn spitz GR 5,5mm	Trokardorn dreikantig GR 5,5mm
Edelstahl-Schaftrohr	NL	Durchlass	Artikel-Nr.	NL 129mm	NL 129mm	NL 129mm	
Trokarhülse gerade DL 5,5 mm NL 60 mm glatt 	60 mm	5,5 mm	<b>8921.052</b>	<b>8921.101</b>	<b>8921.111</b>	<b>8921.121</b>	
Trokarhülse schräg DL 5,5 mm NL 60 mm glatt 	60 mm	5,5 mm	<b>8921.051</b>	<b>8921.101</b>	<b>8921.111</b>	<b>8921.121</b>	
Trokarhülse gerade DL 5,5 mm NL 60 mm mit Gewinde 	60 mm	5,5 mm	<b>8921.062</b>	<b>8921.101</b>	<b>8921.111</b>	<b>8921.121</b>	
Trokarhülse schräg DL 5,5 mm NL 60 mm mit Gewinde 	60 mm	5,5 mm	<b>8921.061</b>	<b>8921.101</b>	<b>8921.111</b>	<b>8921.121</b>	
Kunststoffrohr Trokarhülse gerade DL 5,5 mm NL 60 mm mit Gewinde 	60 mm	5,5 mm	<b>8921.072</b>	<b>8921.101</b>	<b>8921.111</b>	<b>8921.121</b>	
				NL 169mm	NL 169mm	NL 169mm	
Trokarhülse gerade DL 5,5 mm NL 100 mm glatt 	100 mm	5,5 mm	<b>8921.054</b>	<b>8921.103</b>	<b>8921.113</b>	<b>8921.123</b>	
Trokarhülse gerade DL 5,5 mm NL 100 mm mit Gewinde 	100 mm	5,5 mm	<b>8921.053</b>	<b>8921.103</b>	<b>8921.113</b>	<b>8921.123</b>	

Zubehör	Artikel-Nr.
Ersatz-Kugel DL 5,5 mm	<b>8921.901</b>
Ersatz-O-Ringe DL 3,5 mm (VE=10 ST), Durchlass Ø 3,5 mm - 5,5 mm	<b>8921.951</b>
Dichtungskappe DL 3,4-5,1 mm (VE=10 ST) blau	<b>89.02</b>

# TROTEC

## TROKAR MIT AUTOMATISCHER SCHUTZFUNKTION

### FÜR TROKARHÜLSEN 5,5 MM

Trokar bestehend aus:		Artikel-Nr.	für RIWO ART-Trokarhülse mit NL 100 mm, Ø 5,5 mm
Schaft m. Trokarspitze GR 5,5 mm NL 181 mm	Spitze kegelig 	8921.132	
Schaft m. Trokarspitze GR 5,5 mm NL 181 mm	Spitze zweikantig 	8921.134	
Federnder Schutzstab NL 184 mm		8923.135	

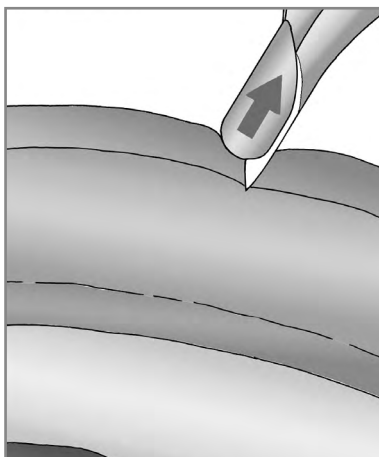

Schutzdorn schiebt sich automatisch durch Kontakt mit der Bauchdecke in die Kanüle zurück.

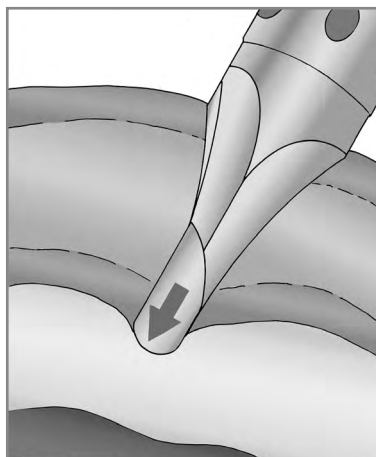

Unmittelbar nach Durchdringen des Peritoneums schnell der Schutzdorn in das freie Abdomen.

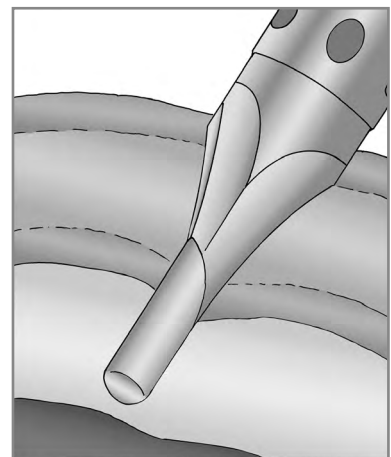





Der weit nach distal positionierte atraumatische Schutzdorn verhindert die Perforation von Organen und Gefäßen.





# TROKARHÜLSE 5,5 MM / 5,8 MM

KUNSTSTOFF MIT DICHTMEMBRANE

TROKARHÜLSEN

3

 <p><b>AUTOCLAVE</b> <b>134° C / 273° F</b></p>					Spitze kegelig-stumpf	Spitze kegelig-spitz	Spitze dreikantig
							
					Trokardorn stumpf GR 5,5 mm	Trokardorn spitz GR 5,5 mm	Trokardorn dreikantig GR 5,5 mm
Flexibles Kunststoff-Schaffrohr mit Gewinde	NL	Durchlass	mit Hahn	Artikel-Nr.	NL 104 mm	NL 104 mm	NL 104 mm
Trokarhülse gerade DL 5,5 mm NL 62 mm mit Membranventil	62 mm	5,5 mm	•	8919.333	8919.3311	8919.3312	8919.3313
				8919.331			
					NL 144 mm	NL 144 mm	NL 144 mm
Trokarhülse gerade DL 5,5 mm NL 102 mm mit Membranventil	102 mm	5,5 mm	•	8919.353	8919.3511	8919.3512	8919.3513
				8919.351			

 <p><b>AUTOCLAVE</b> <b>134° C / 273° F</b></p>					Spitze kegelig-stumpf	Spitze kegelig-spitz	Spitze dreikantig	Spitze kegelig-stumpf
								
					Trokardorn stumpf GR 5,5 mm	Trokardorn spitz GR 5,5 mm	Trokardorn dreikantig GR 5,5 mm	Trokardorn stumpf GR 5,5 mm
Flexibles Kunststoff-Schaffrohr mit Gewinde	NL	Durchlass	Artikel-Nr.	NL 80 mm	NL 80 mm	NL 80 mm	NL 80 mm	
Trokarhülse gerade DL 5,8 mm NL 62 mm mit Membranventil	62 mm	5,8 mm	8905.331	8905.3311	8905.3312	8905.3313	8905.3315	
				NL 120 mm	NL 120 mm	NL 120 mm	NL 120 mm	
Trokarhülse gerade DL 5,8 mm NL 102 mm mit Membranventil	102 mm	5,8 mm	8905.351	8905.3511	8905.3512	8905.3513	8905.3515	

Zubehör	Artikel-Nr.
Dichtmembrane Ø 17 mm, gelb (VE=10 ST)	89.103
Hahnküken kpl DL 3,0 mm (VE=5 ST)	896.0002

Änderungen vorbehalten. Wir weisen darauf hin, dass nicht jedes Produkt in allen Ländern verfügbar ist. Bitte nehmen Sie die produktbegleitenden Informationen stets zur Kenntnis. Für genaue Informationen wenden Sie sich an Ihren Ansprechpartner oder direkt an die Richard Wolf GmbH.



# TROKARHÜLSE 5,7 MM / 7 MM / 10 MM / 12,5 MM









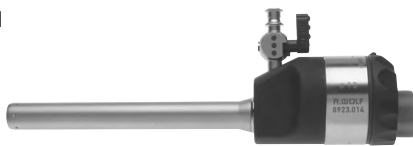

## FLEXIBLES KUNSTSTOFF-SCHAFTROHR

				Spitze kegelig-stumpf
				Trokardorn stumpf
Flexibles Kunststoff-Schaftrohr mit Gewinde	NL	Durchlass	Artikel-Nr.	GR 5,5mm / NL 83mm
<b>Trokarhülse gerade DL 5,7 mm NL 60 mm</b> mit Gummikappe	60 mm	5,7 mm	<b>8906.051</b>	<b>8906.151</b>

				Spitze kegelig-stumpf
				Trokardorn stumpf
Flexibles Kunststoff-Schaftrohr mit Rippung	NL	Durchlass	Artikel-Nr.	GR 7,3 mm / GL 108 mm
<b>Trokarhülse flex DL 7 mm NL 74 mm</b> mit Universaldichtung	74 mm	7 mm	<b>8906.001</b>	<b>8913.11</b>
				GR 10 mm / GL 85 mm
<b>Trokarhülse flex DL 10 mm NL 56 mm</b> mit Universaldichtung	56 mm	10 mm	<b>8906.011</b>	<b>8906.111</b>
				GR 12,5 mm / GL 86 mm
<b>Trokarhülse flex DL 12,5 mm NL 57 mm</b> mit Universaldichtung	57 mm	12,5 mm	<b>8906.031</b>	<b>8906.131</b>

# TROKARHÜLSE 10 MM





## MIT INSUFFLATIONSHAHN

RIWO-ART-Trokarhülsen mit Magnet-Kugel-Ventil 					Spitze kegelig-stumpf 	Spitze kegelig-spitz 	Spitze dreikantig 
					Trokardorn stumpf GR 10mm	Trokardorn spitz GR 10mm	Trokardorn dreikantig GR 10mm
Edelstahl-Schaftrohr	NL	Durchlass	Artikel-Nr.	NL 164mm	NL 164mm	NL 164mm	
Trokarhülse gerade DL 10mm NL 100mm 	100 mm	10 mm	<b>8923.014</b>	<b>8923.103</b>	<b>8923.113</b>	<b>8923.123</b>	
Trokarhülse schräg DL 10mm NL 100mm 	100 mm	10 mm	<b>8923.013</b>	<b>8923.103</b>	<b>8923.113</b>	<b>8923.123</b>	
Trokarhülse gerade DL 10mm NL 100mm mit Gewinde 	100 mm	10 mm	<b>8923.024</b>	<b>8923.103</b>	<b>8923.113</b>	<b>8923.123</b>	
Trokarhülse schräg DL 10mm NL 100mm mit Gewinde 	100 mm	10 mm	<b>8923.023</b>	<b>8923.103</b>	<b>8923.113</b>	<b>8923.123</b>	
				NL 214mm	NL 214mm	NL 214mm	
Trokarhülse gerade DL 10mm NL 150mm 	150 mm	10 mm	<b>8923.016</b>	-	<b>8923.115</b>	<b>8923.125</b>	
Trokarhülse gerade DL 10mm NL 150mm mit Gewinde 	150 mm	10 mm	<b>8923.026</b>	-	<b>8923.115</b>	<b>8923.125</b>	

Zubehör	Artikel-Nr.
Ersatz-Kugel DL 7mm	<b>8923.901</b>
Ersatz-O-Ringe DL 7mm (VE=10 ST), Durchlass Ø 7 mm - 12,5 mm	<b>8923.951</b>
Dichtungskappe DL 9,5-10,1 mm (VE=10 ST) rot	<b>89.08</b>
Hahnküken kpl DL 3,0mm (VE=5 ST)	<b>896.0002</b>

II123|| Änderungen vorbehalten. Wir weisen darauf hin, dass nicht jedes Produkt in allen Ländern verfügbar ist. Bitte nehmen Sie die produktbegleitenden Informationen stets zur Kenntnis. Für genaue Informationen wenden Sie sich an Ihren Ansprechpartner oder direkt an die Richard Wolf GmbH.

# TROTEC TROKAR MIT AUTOMATISCHER SCHUTZFUNKTION FÜR TROKARHÜLSEN 10 MM

Trokar bestehend aus:		Artikel-Nr.	für RIWO ART-Trokarhülse mit NL 100 mm, Ø 10 mm
Schaft m. Trokarspitze GR 10 mm NL 181 mm	Spitze kegelig 	8923.132	
Schaft m. Trokarspitze GR 10 mm NL 181 mm	Spitze zweikantig 	8923.134	
Federnder Schutzstab NL 184 mm		8923.135	

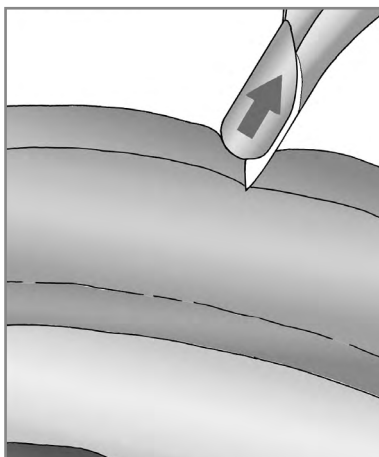

Schutzdorn schiebt sich automatisch durch Kontakt mit der Bauchdecke in die Kanüle zurück.

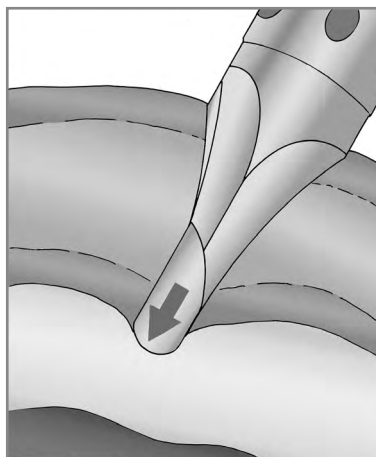

Unmittelbar nach Durchdringen des Peritoneums schnell der Schutzdorn in das freie Abdomen.

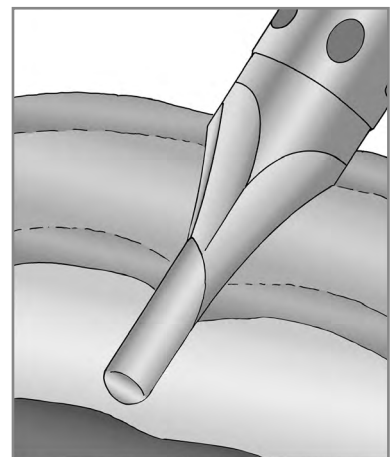

Der weit nach distal positionierte atraumatische Schutzdorn verhindert die Perforation von Organen und Gefäßen.

# HIGH-FLOW-TROKARHÜLSE 10 MM







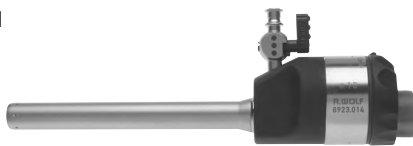

## MIT HIGH-FLOW-INSUFFLATIONSSCHLAUCH-ANSCHLUSS

RIWO-ART-Trokarhülsen mit Magnet-Kugel-Ventil 				Spitze kegelig-stumpf	Spitze kegelig-spitz	Spitze dreikantig
						
				Trokardorn stumpf GR 10mm	Trokardorn spitz GR 10mm	Trokardorn dreikantig GR 10mm
Edelstahl-Schaftrohr	NL	Durchlass	Artikel-Nr.	NL 164mm	NL 164mm	NL 164mm
Trokarhülse gerade DL 10 mm NL 100 mm 	100 mm	10 mm	<b>8923.042</b>	<b>8923.103</b>	<b>8923.113</b>	<b>8923.123</b>
<b>hierzu:</b>						<b>Artikel-Nr.</b>
Reduzieradapter (VE=5 ST) 	zur Reduktion von Ø 7 mm, Ø 10 mm und Ø 12,5 mm auf Ø 5,5 mm					<b>8923.802</b>

Zubehör	Artikel-Nr.
Ersatz-Kugel DL 7 mm	<b>8923.901</b>
Ersatz-O-Ringe DL 7 mm (VE=10 ST), Durchlass Ø 7 mm - 12,5 mm	<b>8923.951</b>
Dichtungskappe DL 9,5-10,1 mm (VE=10 ST) rot	<b>89.08</b>

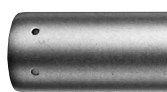

# TROKARHÜLSE 12,5 MM

## MIT INSUFFLATIONSHAHN

RIWO-ART-Trokarhülsen mit Magnet-Kugel-Ventil 				Spitze kegelig-stumpf 	Spitze kegelig-spitz 	Spitze dreikantig 	
				Trokardorn stumpf GR 12,7mm	Trokardorn spitz GR 12,7mm	Trokardorn dreikantig GR 12,7mm	
Edelstahl-Schaffrohr	NL	Durchlass	Artikel-Nr.	NL 164mm	NL 164mm	NL 164mm	
Trokarhülse gerade DL 12,5 mm NL 100 mm 	100 mm	12,5 mm	<b>8924.014</b>	<b>8924.103</b>	<b>8924.113</b>	<b>8924.123</b>	
Trokarhülse schräg DL 12,5 mm NL 100 mm 	100 mm	12,5 mm	<b>8924.013</b>	<b>8924.103</b>	<b>8924.113</b>	<b>8924.123</b>	
				NL 214 mm	NL 214 mm	NL 214 mm	
Trokarhülse gerade DL 12,5 mm NL 150 mm mit Gewinde 	150 mm	12,5 mm	<b>8924.026</b>	-	<b>8924.115</b>	<b>8924.125</b>	
Trokarhülse gerade DL 12,5 mm NL 150 mm 	150 mm	12,5 mm	<b>8924.016</b>	-	<b>8924.115</b>	<b>8924.125</b>	
hierzu:							
Reduzieradapter (VE=5 ST) 		zur Reduktion von Ø 10 mm auf Ø 5,5 mm und Ø 12,5 mm auf Ø 5,5 mm				<b>8923.802</b>	
		zur Reduktion von Ø 12,5 mm auf Ø 10 mm				<b>8924.802</b>	

Zubehör	Artikel-Nr.
Ersatz-Kugel DL 7mm	<b>8923.901</b>
Ersatz-O-Ringe DL 7mm (VE=10 ST), Durchlass Ø 7 mm - 12,5 mm	<b>8923.951</b>
Dichtungskappe DL 9,5-10,1 mm (VE=10 ST) rot	<b>89.08</b>
Hahnküken kpl DL 3,0mm (VE=5 ST)	<b>896.0002</b>

**TROTEC**  
**TROKAR MIT AUTOMATISCHER SCHUTZFUNKTION**  
 FÜR TROKARHÜLSEN 12,5 MM

Trokar bestehend aus:		Artikel-Nr.	für RIWO ART-Trokarhülse mit NL 100 mm, Ø 12,5 mm
Schaft m. Trokarspitze GR 12,5 mm NL 181 mm	Spitze zweikantig 	8924.134	
Federnder Schutzstab NL 184 mm		8923.135	

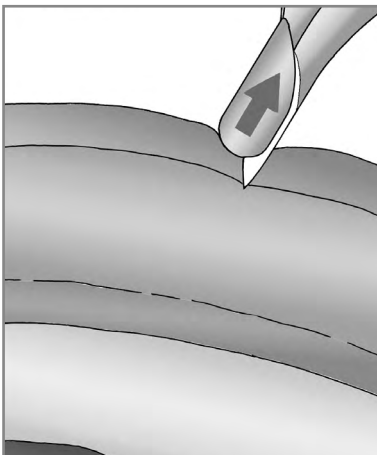

Schutzdorn schiebt sich automatisch durch Kontakt mit der Bauchdecke in die Kanüle zurück.

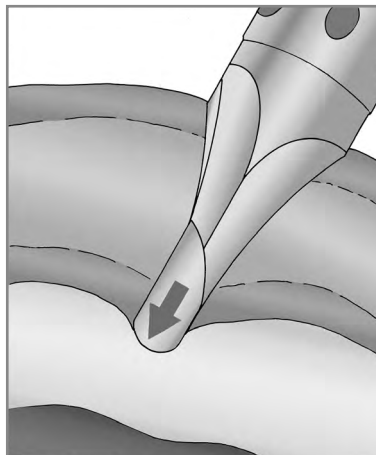

Unmittelbar nach Durchdringen des Peritoneums schnell der Schutzdorn in das freie Abdomen.

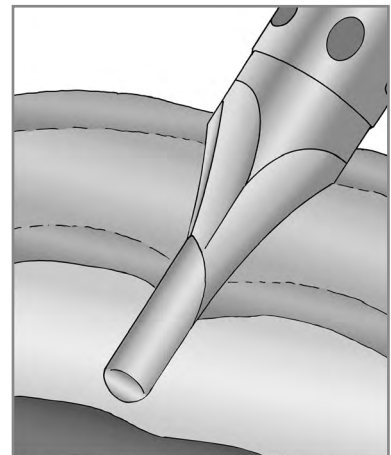

Der weit nach distal positionierte atraumatische Schutzdorn verhindert die Perforation von Organen und Gefäßen.

# DILATATIONS- UND EXTRAKTIONS-INSTRUMENTE

## 5,5 BIS 10 / 10 BIS 12,5 MM

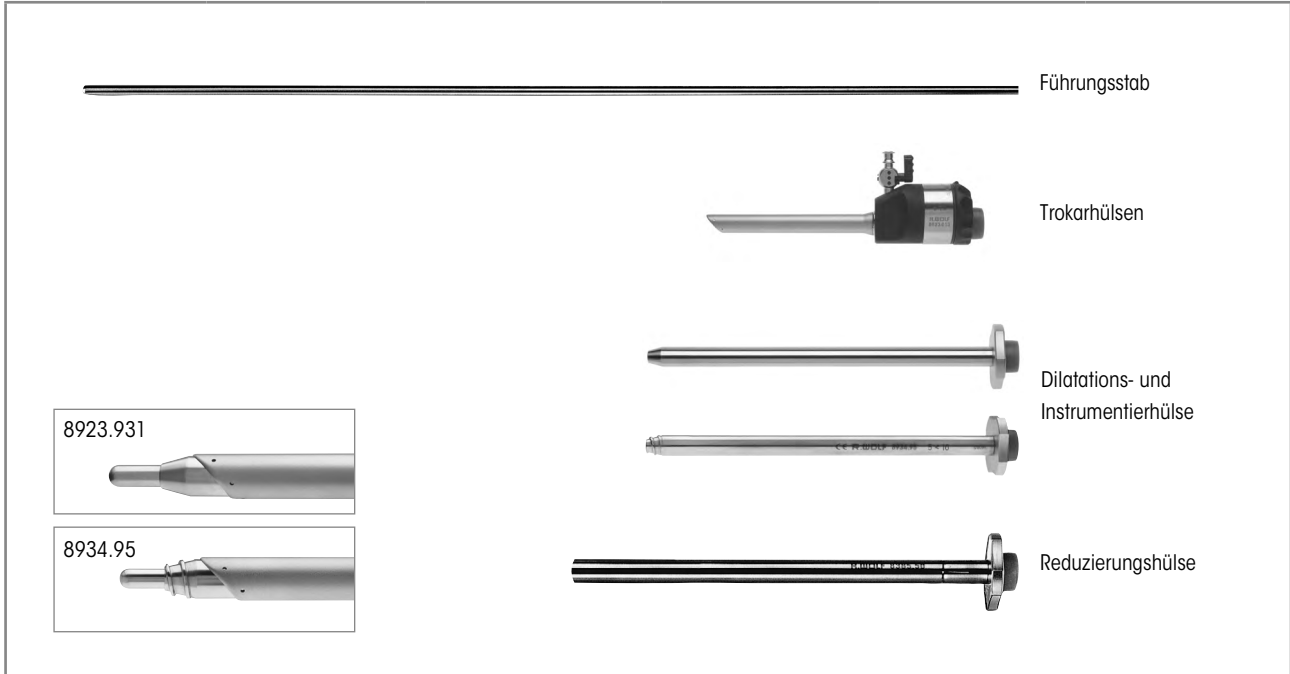

Einsch- erweiterung	Führungsstab	Trokarhülse schräg	Dilatations- hülse	Instrumentier- hülse	Reduzierungs- hülse
3,5 mm < 5,5 mm	-	<b>8921.013</b> DL 5,5 mm NL 100 mm			<b>8383.78</b> GR 5 mm L 155 mm
5,5 mm < 10 mm	<b>8923.921</b> 5,5 mm GL 500 mm	<b>8923.013</b> DL 10 mm NL 100 mm	<b>8923.931</b> GR 10 mm NL 170 mm	<b>8385.50</b> 10 mm NL 170 mm	
5,0 mm < 10 mm	<b>8934.951</b> 5 mm GL 500 mm		<b>8934.95</b> GR 10 mm NL 172 mm		
10 mm < 12,5 mm		<b>8924.013</b> DL 12,5 mm NL 100 mm			<b>8941.901</b> 12 mm NL 180 mm
5,5 mm < 12,5 mm					<b>8941.951</b> 12 mm NL 180 mm
10 mm < 15 mm	<b>8943.901</b> 10 mm GL 500 mm				

1123|| Änderungen vorbehalten. Wir weisen darauf hin, dass nicht jedes Produkt in allen Ländern verfügbar ist. Bitte nehmen Sie die produktbegleitenden Informationen stets zur Kenntnis. Für genaue Informationen wenden Sie sich an Ihren Ansprechpartner oder direkt an die Richard Wolf GmbH.

# REDUZIERHÜLSEN FÜR RIWO-ART-TROKARHÜLSEN

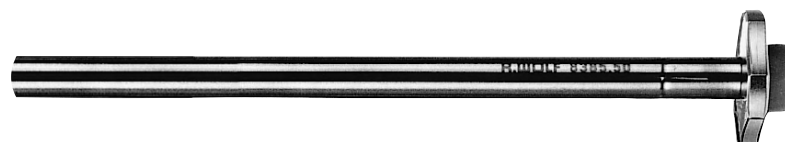

Edelstahl-Schaftrohr	Außen-Ø	NL	für Instrumente	Artikel-Nr.
<b>Reduzierungshülse GR 5 mm NL 155 mm</b>	5 mm	155 mm	3,5 mm	<b>8383.78</b>
<b>Instrumentierhülse 10 mm NL 170 mm</b>	10 mm	170 mm	5,5 mm	<b>8385.50</b>
<b>Reduzierungshülse 12 mm NL 180 mm</b>	12 mm	180 mm	10 mm	<b>8941.901</b>
<b>Reduzierungshülse 12 mm NL 180 mm</b>	12 mm	180 mm	5,5 mm	<b>8941.951</b>
hierzu:				
<b>Reduzieradapter (VE=5 ST)</b>		zur Reduktion von Ø 7 mm, Ø 10 mm und Ø 12,5 mm auf Ø 5,5 mm		<b>8923.802</b>
		zur Reduktion von Ø 12,5 mm auf Ø 10 mm		<b>8924.802</b>

Zubehör	Artikel-Nr.
<b>Dichtungskappe DL 3,4 - 5,1 mm (VE=10 ST) blau</b>	<b>89.02</b>
<b>Dichtungskappe DL 9,5-10,1 mm (VE=10 ST) rot</b>	<b>89.08</b>





# VERES-KANÜLEN

## ZUR ANLAGE DES PNEUMOPERITONEUMS

TROKARHÜLSEN

3

				
		Außen-Ø	NL	Artikel-Nr.
	VERES-Kanüle Ø 2,1 mm NL 150 mm	<b>2,1 mm</b>	150 mm	<b>8302.15</b>
	VERES-Kanüle Ø 2,1 mm NL 152 mm (Standardlänge)		120 mm	<b>8302.12</b>
	VERES-Kanüle Ø 2,1 mm NL 80 mm		80 mm	<b>8302.08</b>
<b>hierzu:</b>				
Luer-Lock-Schlauchteil				<b>886.00</b>

Zubehör	Artikel-Nr.
Hahnküken kpl DL 3,0mm (VE=5 ST)	<b>896.0002</b>

III23| Änderungen vorbehalten. Wir weisen darauf hin, dass nicht jedes Produkt in allen Ländern verfügbar ist. Bitte nehmen Sie die produktbegleitenden Informationen stets zur Kenntnis. Für genaue Informationen wenden Sie sich an Ihren Ansprechpartner oder direkt an die Richard Wolf GmbH.

# ERAGON<sup>modular</sup>

## DER LAPAROSKOPISCHE BAUKASTEN

### Das Baukasten-Prinzip

**ERAGONmodular** bietet dem Operateur alle Möglichkeiten, sein laparoskopisches Wunschset zu kreieren. Ergonomische Handgriffe, alle praxisrelevanten Durchmesser, sinnvolle Nutzlängen und eine Vielfalt an Maulteilen sind frei kombinierbar. Diese universelle Kompatibilität sorgt auch dafür, dass individuelle Siebe aus weniger Instrumenten bestehen können – ein Plus für Effizienz und eine Möglichkeit die Kosten zu reduzieren.

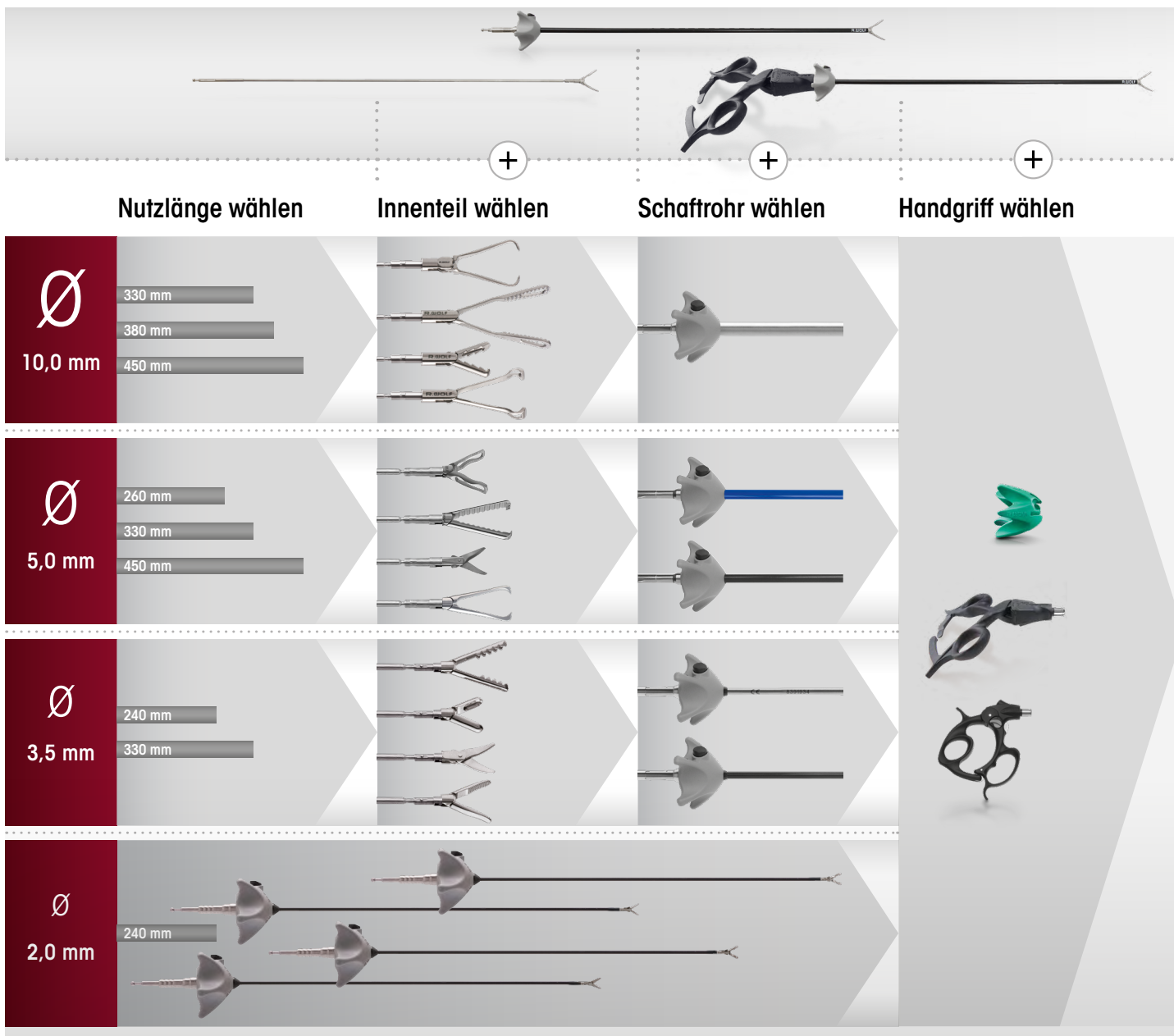

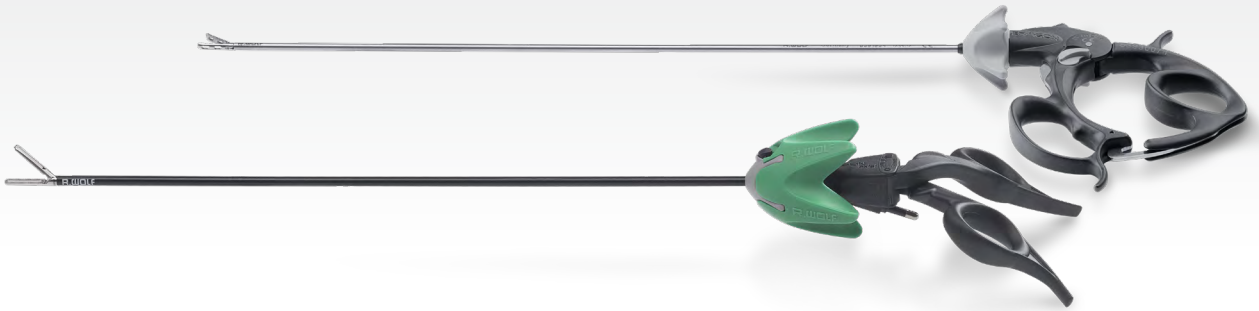



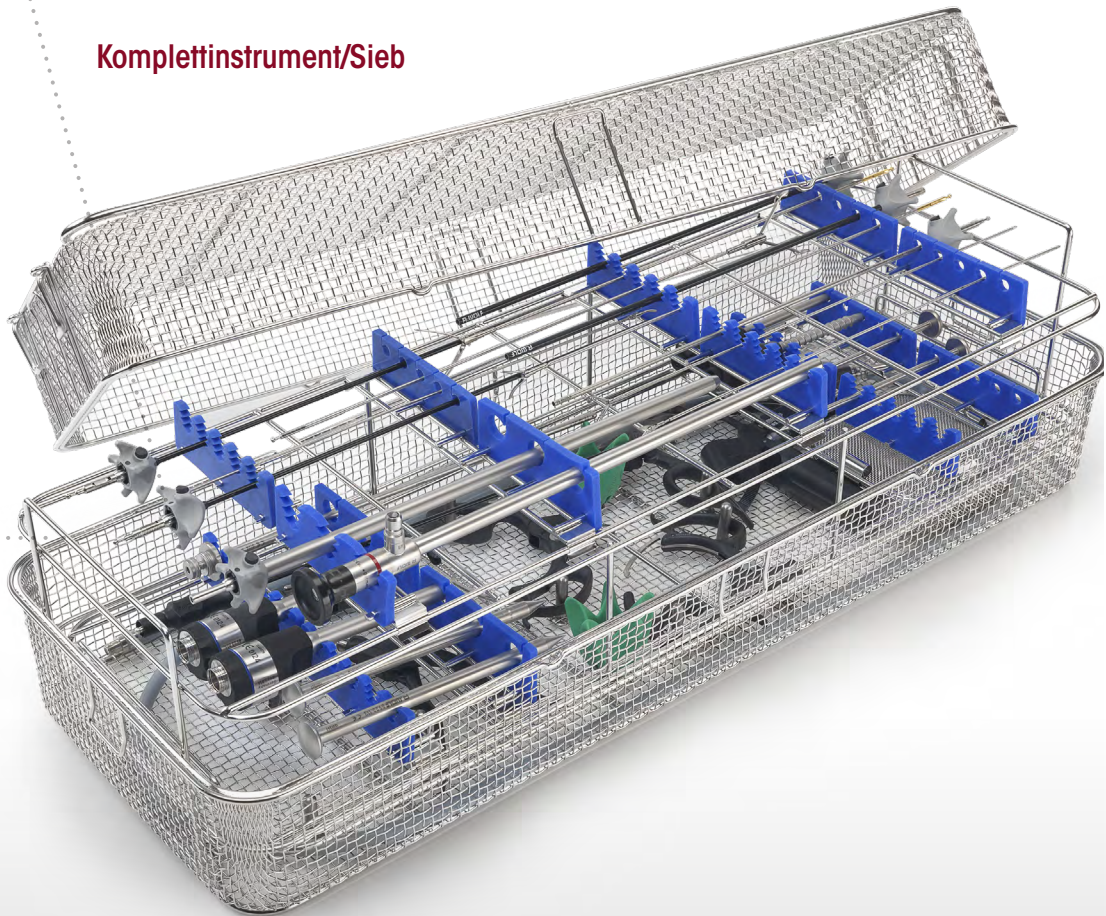





**Komplettinstrument/Sieb**







**ERAGON** modular  
micro  
Ø 2 MM, ISOLIERT

		Handgriff axial	
<b>ERAGON</b> axial			
Alle Innenteile und Schaftrohre sind ebenfalls mit <b>ERAGONaxial</b> kombinierbar.		ohne Sperre, mit HF-Anschluss	mit Sperre, mit HF-Anschluss
<b>Drehradaufsatz</b>	<b>Artikel-Nr.</b>	83930083	83930084
	8988	•	•

Innenteil		Schaftrohr, Ø 2,0 mm, isoliert	Handgriff pistolenförmig	Komplett-Instrument • Innenteil mit Schaftrohr • Handgriff
				
		NL 240 mm	ohne Sperre, mit HF, mono	
	MTL*	<b>Artikel-Nr.</b>	83930073	<b>Artikel-Nr.</b>
 <b>Schere mono Ø 2 mm kpl</b> gerade, doppelbeweglich	7 mm	8388200	•	<b>83882007</b>
 <b>Dissektorzange mono Ø 2 mm kpl</b> gerade, doppelbeweglich	7 mm	8388201	•	<b>83882017</b>
 <b>Atraumat. Greifzange mono Ø 2 mm kpl</b> gefenstert, doppelbeweglich	7 mm	8388202	•	<b>83882027</b>

\* MTL = Maulteillänge bei geschlossenem Maulteil (gerundete Angaben)  
HF-Anschlusskabel siehe Blatt BDE116/117

**ERAGON** modular  
micro  
Ø 2 MM, ISOLIERT

Innenteil		Schaftrohr, Ø 2,0 mm, isoliert		Handgriff pistolenförmig	Komplett-Instrument • Innenteil mit Schaftrohr • Handgriff
					
		NL 240 mm		mit Sperre, mit HF, mono	
	MTL*	Artikel-Nr.		83930074	Artikel-Nr.
 Greifzange mono Ø 2 mm kpl  doppelbeweglich	7 mm	8388203	•	•	<b>83882037</b>

\* MTL = Maulteillänge bei geschlossenem Maulteil (gerundete Angaben)  
HF-Anschlusskabel siehe Blatt BDE116/117







Zubehör für die manuelle und maschinelle Aufbereitung		Artikel-Nr.
	<b>Spüladapter</b> Ø 9 mm, Länge 64 mm	<b>163502</b>

1123 | Änderungen vorbehalten. Wir weisen darauf hin, dass nicht jedes Produkt in allen Ländern verfügbar ist. Bitte nehmen Sie die produktbegleitenden Informationen stets zur Kenntnis. Für genaue Informationen wenden Sie sich an Ihren Ansprechpartner oder direkt an die Richard Wolf GmbH.

**ERAGON modular mini**

Ø 3,5 MM, ISOLIERT

		Handgriff axial	
<b>ERAGON axial</b>			
Alle Innenteile und Schaftrohre sind ebenfalls mit <b>ERAGONaxial</b> kombinierbar.		ohne Sperre, mit HF-Anschluss	mit Sperre, mit HF-Anschluss
<b>Drehradaufsatz</b>	<b>Artikel-Nr.</b>	83930083	83930084
	8988	•	•









Innenteil		Schaftrohr, Ø 3,5 mm, isoliert		Handgriff pistolenförmig	Komplett-Instrument • Innenteil mit Schaftrohr • Handgriff	
						
		NL 240 mm	NL 330 mm	mit Sperre, mit HF, mono		
	MTL*	<b>Artikel-Nr.</b>	8390933	8391933	83930074	<b>Artikel-Nr.</b>
	15 mm	8390207	•	•	•	<b>83902077</b>
links gebogen, doppelbeweglich		8391207		•	•	<b>83912077</b>
	18 mm	8390221	•	•	•	<b>83902217</b>
lang, feine Spitze, doppelbeweglich		8391221		•	•	<b>83912217</b>
	14 mm	8390222	•	•	•	<b>83902227</b>
kurz, feine Spitze, doppelbeweglich		8391222		•	•	<b>83912227</b>
	14 mm	8390223	•	•	•	<b>83902237</b>
abgewinkelt, doppelbeweglich		8391223		•	•	<b>83912237</b>

\* MTL = Maulteillänge bei geschlossenem Maulteil (gerundete Angaben)

HF-Anschlusskabel siehe Blatt BDE116/117

**ERAGON modular mini**

Ø 3,5 MM, ISOLIERT

Innenteil			Schaffrohr, Ø 3,5 mm, isoliert		Handgriff pistolenförmig		Komplett-Instrument • Innenteil mit Schaffrohr • Handgriff
							
			NL 240 mm	NL 330 mm	ohne Sperre, mit HF, mono	mit Sperre, mit HF, mono	
	MTL*	Artikel-Nr.	8390933	8391933	83930073	83930074	Artikel-Nr.
 Metzenbaum-Schere mono Ø 3,5 mm kpl 16 mm	doppelbeweglich	8390215	•		•		83902157
		8391215			•		83912157
 Metzenbaum-Schere mono Ø 3,5 mm kpl 14 mm fein gezahnt, gebogen, doppelbeweglich		8390224	•		•		83902247
		8391224			•		83912247
 Hakenschere mono Ø 3,5 mm kpl 8 mm einfach beweglich		8390227	•		•		83902277
		8391227			•		83912277
 Doppelöffelzange mono Ø 3,5 mm kpl 12 mm		8390216	•			•	83902167
		8391216			•		83912167
 Friedel-Stanze mono Ø 3,5 mm kpl 10 mm		8390217	•			•	83902177
		8391217			•		83912177

\* MTL = Maulteillänge bei geschlossenem Maulteil (gerundete Angaben)







HF-Anschlusskabel siehe Blatt BDE116/117

Zubehör für die manuelle und maschinelle Aufbereitung		Artikel-Nr.
	<b>Spüladapter</b> Ø 9 mm, Länge 64 mm	163502

**ERAGON modular mini**

Ø 3,5 MM, UNISOLIERT

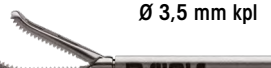
		Handgriff axial	
 Alle Innenteile und Schaftrohre sind ebenfalls mit ERAGONaxial kombinierbar.			
		mit Sperre, ohne HF-Anschluss	mit Sperre, ohne HF-Anschluss, nicht drehbar
Drehradaufsatz	Artikel-Nr.	83930082	83930085
	8988	.	.

Innenteil		Schaftrohr, Ø 3,5 mm, isoliert		Handgriff pistolenförmig	Komplett-Instrument • Innenteil mit Schaftrohr • Handgriff	
						
MTL		NL 240 mm	NL 330 mm	mit Sperre, ohne HF		
	MTL*	Artikel-Nr.	8390933	8391933	83930072	Artikel-Nr.
	14 mm	8390208	.	.	.	<b>83902087</b>
gefenstert, doppelbeweglich		8391208	.	.	.	<b>83912087</b>
	17 mm	8390218	.	.	.	<b>83902187</b>
gefenstert, einfach beweglich		8391218	.	.	.	<b>83912187</b>
	17 mm	8390225	.	.	.	<b>83902257</b>
doppelt gefenstert, gebogen, einfach beweglich		8391225	.	.	.	<b>83912257</b>
	19 mm	8390226	.	.	.	<b>83902267</b>
gefenstert, doppelbeweglich		8391226	.	.	.	<b>83912267</b>







\* MTL = Maulteillänge bei geschlossenem Maulteil (gerundete Angaben)

HF-Anschlusskabel siehe Blatt BDE116/117



**ERAGON modular mini**

Ø 3,5 MM, UNISOLIERT

Innenteil		Schaftrohr, Ø 3,5 mm, isoliert		Handgriff pistolenförmig	Komplett-Instrument • Innenteil mit Schaftrohr • Handgriff	
						
		NL 240 mm	NL 330 mm	mit Sperre, ohne HF		
	MTL*	Artikel-Nr.	8390933	8391933	83930072	Artikel-Nr.
 Greifzange Ø 3,5 mm kpl	13 mm	8390219	•		•	83902197
		8391219		•	•	83912197
gefenstert, doppelbeweglich						
 Greifzange Ø 3,5 mm kpl	17 mm	8390220	•		•	83902207
		8391220		•	•	83912207
gefenstert, einfach beweglich						
 Universal-Greifzange Ø 3,5 mm kpl	14 mm	8390209	•		•	83902097
		8391209		•	•	83912097
doppelbeweglich						
 Babcock-Zange Ø 3,5 mm kpl	19 mm	8390210	•		•	83902107
		8391210		•	•	83912107
doppelbeweglich						

\* MTL = Maulteillänge bei geschlossenem Maulteil (gerundete Angaben)

HF-Anschlusskabel siehe Blatt BDE116/117

Zubehör für die manuelle und maschinelle Aufbereitung		Artikel-Nr.
	<b>Spüladapter</b> Ø 9 mm, Länge 64 mm	<b>163503</b>







III23| Änderungen vorbehalten. Wir weisen darauf hin, dass nicht jedes Produkt in allen Ländern verfügbar ist. Bitte nehmen Sie die produktbegleitenden Informationen stets zur Kenntnis. Für genaue Informationen wenden Sie sich an Ihren Ansprechpartner oder direkt an die Richard Wolf GmbH.







**ERAGON** modular

Ø 5,0 MM, ISOLIERT

ERAGONMODULAR

4

		Handgriff axial			
					
Alle Innenteile und Schaftrohre sind ebenfalls mit ERAGONaxial kombinierbar.		mit Sperre	ohne Sperre, mit HF-Anschluss	mit Sperre, mit HF-Anschluss	mit Sperre, nicht drehbar
Drehradaufsatz	Artikel-Nr.	83930082	83930083	83930084	83930085
	8988	•	•	•	









Innenteil		Schaftrohr, Ø 5,0 mm, isoliert		Handgriff pistolenförmig	Komplett-Instrument • Innenteil mit Schaftrohr • Handgriff	
		SL 330 mm	SL 450 mm			
	MTL*	Artikel-Nr.	8393933	8394933	83930074	Artikel-Nr.
	21 mm	8393.281	•		•	83932817
gebogen, mit feiner Querverzahnung, doppelbeweglich		8394.281		•	•	83942817
	22 mm	8393.283	•		•	83932837
abgewinkelt, feine pyramidenförmige Verzahnung, doppelbeweglich						
	21 mm	8393.185	•		•	83931857
gefenstert, mit feiner Querverzahnung, 15 mm lang, einseitig beweglich						
	26 mm	8393.184	•		•	83931847
gefenstert, mit feiner Querverzahnung, 20 mm lang, einseitig beweglich		8394.184		•	•	83941847

\* MTL = Maulteillänge bei geschlossenem Maulteil (gerundete Angaben)  
HF-Anschlusskabel siehe Blatt BDE116/117

Änderungen vorbehalten. Wir weisen darauf hin, dass nicht jedes Produkt in allen Ländern verfügbar ist. Bitte nehmen Sie die produktbegleitenden Informationen stets zur Kenntnis. Für genaue Informationen wenden Sie sich an Ihren Ansprechpartner oder direkt an die Richard Wolf GmbH.

**ERAGON** modular

Ø 5,0 MM, ISOLIERT

Innenteil			Schaftrohr, Ø 5,0 mm, isoliert			Handgriff pistolenförmig			Komplett-Instrument • Innenteil mit Schaftrohr • Handgriff
									
			SL 260 mm	SL 330 mm	SL 450 mm	mit Sperre, ohne HF	ohne Sperre, mit HF, mono	mit Sperre, mit HF, mono	
	MTL*	Artikel-Nr.	8392933	8393933	8394933	83930072	83930073	83930074	Artikel-Nr.
 <b>Dolphin-Dissektorzange mono Ø 5 mm kpl</b> abgewinkelt, feine Querverzahnung, mit Maulkehle, schlank, 15 mm lang, doppelbeweglich	17 mm	8393.285		•			•		<b>83932857</b>
 <b>Dissektorzange mono Ø 5 mm kpl</b> feine pyramidenförmige Verzahnung, schlank, 18 mm, doppelbeweglich	23 mm	8393.289		•				•	<b>83932897</b>
 <b>Atraumat. Greifzange Ø 5 mm kpl</b> Maulkehle mit gewelltem Zahnrand, 20 mm, einfach beweglich	26 mm	8393.292		•		•			<b>83932925</b>
 <b>Atraumat. Greifzange Ø 5 mm kpl</b> Maulkehle mit gewelltem Zahnrad, 20 mm, doppelbeweglich	26 mm	8393.293		•		•			<b>83932935</b>
		8394.293			•		•		<b>83942935</b>
 <b>Greifzange mono Ø 5 mm kpl</b> feine pyramidenförmige Verzahnung, schlank doppelbeweglich	19 mm	8393.288		•				•	<b>83932887</b>
 <b>Atraumat. Greifzange mono Ø 5 mm kpl</b> gefenstert, mit Querverzahnung, doppelbeweglich	19 mm	8392.181	•					•	<b>83921817</b>
		8393.181		•				•	<b>83931817</b>
		8394.181			•			•	<b>83941817</b>

\* MTL = Maulteillänge bei geschlossenem Maulteil (gerundete Angaben)

HF-Anschlusskabel siehe Blatt BDE116/117





1123 | Änderungen vorbehalten. Wir weisen darauf hin, dass nicht jedes Produkt in allen Ländern verfügbar ist. Bitte nehmen Sie die produktbegleitenden Informationen stets zur Kenntnis. Für genaue Informationen wenden Sie sich an Ihren Ansprechpartner oder direkt an die Richard Wolf GmbH.



**ERAGON** modular

Ø 5,0 MM, ISOLIERT

ERAGONMODULAR

4

		Handgriff axial			
<b>ERAGON</b> axial					
Alle Innenteile und Schaftrohre sind ebenfalls mit <b>ERAGON</b> axial kombinierbar.		mit Sperre	ohne Sperre, mit HF-Anschluss	mit Sperre, mit HF-Anschluss	mit Sperre, nicht drehbar
<b>Drehradaufsatz</b>	<b>Artikel-Nr.</b>	83930082	83930083	83930084	83930085
	8988	•	•	•	

Innenteil		Schaftrohr, Ø 5,0 mm, isoliert		Handgriff pistolenförmig		Komplett-Instrument • Innenteil • Schaftrohr • Handgriff	
 MTL							
		SL 330 mm	SL 450 mm	mit Sperre, ohne HF	ohne Sperre, mit HF, mono		
	MTL*	<b>Artikel-Nr.</b>	8393933	8394933	83930072	83930073	<b>Artikel-Nr.</b>
<b>Atraumat. Greifzange mono Ø 5 mm kpl</b>	18 mm	8393.195	•			•	<b>83931957</b>
glatt, doppelbeweglich		8394.195		•		•	<b>83941957</b>
<b>Babcock-Zange Ø 5 mm kpl</b>	24 mm	8393.186	•			•	<b>83931867</b>
Greiffläche mit feiner Querverzahnung, doppelbeweglich							
<b>Babcock-Zange Ø 5 mm kpl</b>	26 mm	8393.187	•			•	<b>83931877</b>
große distale Greiffläche mit feiner Querverzahnung, doppelbeweglich		8394.187		•		•	<b>83941877</b>
<b>Debakey-Zange Ø 5 mm kpl</b>	39 mm	8393190	•			•	<b>83931907</b>
atraumatische Klemme, doppelbeweglich							







\* MTL = Maulteillänge bei geschlossenem Maulteil (gerundete Angaben)

HF-Anschlusskabel siehe Blatt BDE116/117

Änderungen vorbehalten. Wir weisen darauf hin, dass nicht jedes Produkt in allen Ländern verfügbar ist. Bitte nehmen Sie die produktbegleitenden Informationen stets zur Kenntnis. Für genaue Informationen wenden Sie sich an Ihren Ansprechpartner oder direkt an die Richard Wolf GmbH.

**ERAGON** modular

Ø 5,0 MM, ISOLIERT

Innenteil			Schaftrohr, Ø 5,0 mm, isoliert		Handgriff pistolenförmig		Komplett-Instrument • Innenteil mit Schaftrohr • Handgriff
			SL 330 mm	SL 450 mm	mit Sperre, ohne HF	mit Sperre, mit HF, mono	
	MTL*	Artikel-Nr.	8393933	8394933	83930072	83930074	Artikel-Nr.
 <b>Debaquey-Zange</b> Ø 5 mm kpl atraumatische Klemme, doppelbeweglich	48 mm	8393191	•		•		83931917
 <b>Greifzange mono</b> Ø 5 mm kpl mit Zahnreihe, doppelbeweglich	17 mm	8393.485	•			•	83934857
 <b>Greifzange mono</b> Ø 5 mm kpl mit einem Zahn, feine Querverzahnung, schlank, doppelbeweglich	19 mm	8393.486	•			•	83934867
 <b>Greifzange mono</b> Ø 5 mm kpl mit zwei Zähnen, feine Querverzahnung, einfach beweglich	17 mm	8393.487	•			•	83934877
 <b>Greifzange</b> Ø 5 mm kpl mit zwei Zähnen gewellte Greiffläche, doppelbeweglich	26 mm	8393.490	•		•		83934907
		8394.490		•	•		83944907
 <b>Petelin Dissektorzange</b> mono Ø 5 mm kpl 30° links abgewinkelt, mit Querverzahnung, einseitig beweglich	17 mm	8393.282	•			•	83932827

\* MTL = Maulteillänge bei geschlossenem Maulteil (gerundete Angaben)

HF-Anschlusskabel siehe Blatt BDE116/117







1123 | Änderungen vorbehalten. Wir weisen darauf hin, dass nicht jedes Produkt in allen Ländern verfügbar ist. Bitte nehmen Sie die produktbegleitenden Informationen stets zur Kenntnis. Für genaue Informationen wenden Sie sich an Ihren Ansprechpartner oder direkt an die Richard Wolf GmbH.









**ERAGON** modular

Ø 5,0 MM, ISOLIERT

ERAGONMODULAR

4

		Handgriff axial			
					
Alle Innenteile und Schaftröhre sind ebenfalls mit ERAGONaxial kombinierbar.		mit Sperre	ohne Sperre, mit HF-Anschluss	mit Sperre, mit HF-Anschluss	mit Sperre, nicht drehbar
<b>Drehradaufsatz</b>	<b>Artikel-Nr.</b>	83930082	83930083	83930084	83930085
	8988	•	•	•	









Innenteil		Schaftrohr, Ø 5,0 mm, isoliert	Handgriff pistolenförmig			Komplett-Instrument • Innenteil • Schaftrohr • Handgriff
						
	MTL*	Artikel-Nr.	8393933	83930072	83930073	83930074
	18 mm	8393.182	•			•
Tellerfazzange mono Ø 5 mm kpl gefenstert mit feiner Querverzahnung, doppelbeweglich						<b>83931827</b>
	21 mm	8393.183	•		•	
Greifzange mono Ø 5 mm kpl mit Querverzahnung, doppelbeweglich						<b>83931837</b>
	15 mm	8393.287	•		•	
Greifzange mono Ø 5 mm kpl distale Querverzahnung mit Maulkehle, doppelbeweglich						<b>83932877</b>
	27 mm	8393.494	•		•	
Krallengreifzange Ø 5 mm kpl doppelbeweglich						<b>83934945</b>

\* MTL = Maulteillänge bei geschlossenem Maulteil (gerundete Angaben)  
HF-Anschlusskabel siehe Blatt BDE116/117

Änderungen vorbehalten. Wir weisen darauf hin, dass nicht jedes Produkt in allen Ländern verfügbar ist. Bitte nehmen Sie die produktbegleitenden Informationen stets zur Kenntnis. Für genaue Informationen wenden Sie sich an Ihren Ansprechpartner oder direkt an die Richard Wolf GmbH.

**ERAGON** modular

Ø 5,0 MM, ISOLIERT

Innenteil			Schaftrohr, Ø 5,0 mm, isoliert		Handgriff pistolenförmig			Komplett-Instrument • Innenteil mit Schaftrohr • Handgriff
								
								SL 330 mm
	MTL*	Artikel-Nr.	8393933	8394933	83930072	83930073	83930074	Artikel-Nr.
 <b>Myom-Greifzange</b> Ø 5 mm kpl	29 mm	8393.488	•		•			<b>83934887</b>
2x3-krallig, einfach beweglich								
 <b>Universal-Greifzange</b> mono Ø 5 mm kpl	18 mm	8393.481	•				•	<b>83934817</b>
mit pyramidenförmiger Verzahnung und Quer- verzahnung, doppelbeweglich								
 <b>Universal-Greifzange</b> Ø 5 mm kpl	26 mm	8393.482	•		•			<b>83934827</b>
pyramidenförmige Verzahnung und Quer- verzahnung, doppelbeweglich								
 <b>Greifzange</b> mono Ø 5 mm kpl	20 mm	8393.483	•				•	<b>83934837</b>
Hechtmaul, doppelbeweglich								
 <b>Probe-Exzisionszange</b> mono Ø 5 mm kpl	13 mm	8393.091	•			•		<b>83930917</b>
mit Dornen, doppelbeweglich		8394.091		•		•		<b>83940917</b>
 <b>Probe-Exzisionszange</b> mono Ø 5 mm kpl	14 mm	8393.092	•			•		<b>83930927</b>
durchschneidend, einfach beweglich		8394.092		•		•		<b>83940927</b>

\* MTL = Maulteillänge bei geschlossenem Maulteil (gerundete Angaben)







HF-Anschlusskabel siehe Blatt BDE116/117







**ERAGON** modular

Ø 5,0 MM, ISOLIERT

ERAGONMODULAR

4

		Handgriff axial			
					
Alle Innenteile und Schaftröhre sind ebenfalls mit ERAGONaxial kombinierbar.		mit Sperre	ohne Sperre, mit HF-Anschluss	mit Sperre, mit HF-Anschluss	mit Sperre, nicht drehbar
<b>Drehradaufsatz</b>	<b>Artikel-Nr.</b>	83930082	83930083	83930084	83930085
	8988	•	•	•	

Innenteil		Schaftröhr, Ø 5,0 mm, isoliert		Handgriff pistolenförmig		Komplett-Instrument • Innenteil • Schaftröhr • Handgriff	
		SL 330 mm	SL 450 mm				
	MTL*	<b>Artikel-Nr.</b>	8393933	8394933	83930072	83930073	<b>Artikel-Nr.</b>
	20 mm	8393.093	•			•	<b>83930937</b>
spitze Löffelzange, einfach beweglich							
	17 mm	8393.345	•			•	<b>83933457</b>
mit distaler Aussparung, doppelbeweglich		8394.345		•		•	<b>83943457</b>
	37 mm	8393.188	•			•	<b>83931887</b>
federnde Maulteile gefenstert mit Querverzahnung, doppelbeweglich							
	47 mm	8393.189	•			•	<b>83931897</b>
federnde Maulteile gefenstert mit Querverzahnung, doppelbeweglich		8394.189		•		•	<b>83941897</b>

\* MTL = Maulteillänge bei geschlossenem Maulteil (gerundete Angaben)







HF-Anschlusskabel siehe Blatt BDE116/117

Änderungen vorbehalten. Wir weisen darauf hin, dass nicht jedes Produkt in allen Ländern verfügbar ist. Bitte nehmen Sie die produktbegleitenden Informationen stets zur Kenntnis. Für genaue Informationen wenden Sie sich an Ihren Ansprechpartner oder direkt an die Richard Wolf GmbH.



**ERAGON** modular

Ø 5,0 MM, ISOLIERT

Innenteil			Schaftrohr, Ø 5,0 mm, isoliert		Handgriff pistolenförmig		Komplett-Instrument • Innenteil mit Schaftrohr • Handgriff
			SL 330 mm	SL450 mm	mit Sperre, ohne HF	mit Sperre, mit HF, mono	
	MTL*	Artikel-Nr.	8393933	8394933	83930072	83930074	Artikel-Nr.
 <b>Debaquey-Zange</b> Ø 5 mm kpl atraumatisch, federnde Maulteile mit Querverzahnung, doppelbeweglich	47 mm	8393.291	•		•		<b>83932917</b>
 <b>Dissektorzange mono</b> Ø 5 mm kpl abgewinkelt, doppelbeweglich	18 mm	8393192	•			•	<b>83931927</b>
		8394192		•		•	<b>83941927</b>
 <b>Greifzange mono</b> Ø 5 mm kpl doppelbeweglich	16 mm	8393193	•		•		<b>83931937</b>
		8394193		•	•		<b>83941937</b>
 <b>Dissektorzange mono</b> Ø 5 mm kpl doppelbeweglich	24 mm	8393194	•			•	<b>83931947</b>
		8394194		•		•	<b>83941947</b>
 <b>Dissektorzange mono</b> Ø 5 mm kpl doppelbeweglich	30 mm	8393197	•			•	<b>83931977</b>
		8394197		•		•	<b>83941977</b>
 <b>Dissektorzange mono</b> Ø 5 mm kpl feine Spitzen doppelbeweglich	33 mm	8393198	•			•	<b>83931987</b>
		8394198		•		•	<b>83941987</b>

\* MTL = Maulteillänge bei geschlossenem Maulteil (gerundete Angaben)

HF-Anschlusskabel siehe Blatt BDE116/117





1123 | Änderungen vorbehalten. Wir weisen darauf hin, dass nicht jedes Produkt in allen Ländern verfügbar ist. Bitte nehmen Sie die produktbegleitenden Informationen stets zur Kenntnis. Für genaue Informationen wenden Sie sich an Ihren Ansprechpartner oder direkt an die Richard Wolf GmbH.



**ERAGON** modular

Ø 5,0 MM, ISOLIERT

ERAGONMODULAR

4

		Handgriff axial			
<b>ERAGON</b> axial					
Alle Innenteile und Schaftröhre sind ebenfalls mit <b>ERAGON</b> axial kombinierbar.		mit Sperre	ohne Sperre, mit HF-Anschluss	mit Sperre, mit HF-Anschluss	mit Sperre, nicht drehbar
<b>Drehradaufsatz</b>	<b>Artikel-Nr.</b>	83930082	83930083	83930084	83930085
	8988	•	•	•	







Innenteil		Schaftröhr, Ø 5,0 mm, isoliert		Handgriff pistolenförmig	Komplett-Instrument • Innenteil • Schaftröhr • Handgriff	
						
	MTL*	<b>Artikel-Nr.</b>	8393933	8394933	83930074	<b>Artikel-Nr.</b>
<b>Dissektorzange mono Ø 5 mm kpl</b>	32 mm	8393199	•		•	<b>83931997</b>
doppelbeweglich		8394199		•	•	<b>83941997</b>
<b>Dissektorzange mono Ø 5 mm kpl</b>	19 mm	8393200	•		•	<b>83932007</b>
feine Spitze, doppelbeweglich		8394200		•	•	<b>83942007</b>
<b>Atraum. Greifzange mono Ø 5 mm kpl</b>	16 mm	8393210	•		•	<b>83932107</b>
atraumatisch, mit Querverzahnung, doppelbeweglich						
<b>Atraum. Greifzange mono Ø 5 mm kpl</b>	19 mm	8393220	•		•	<b>83932207</b>
atraumatisch, mit Querverzahnung, doppelbeweglich		8394220		•	•	<b>83942207</b>

\* MTL = Maulteillänge bei geschlossenem Maulteil (gerundete Angaben)

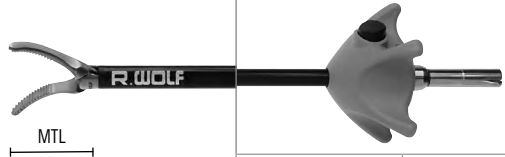
HF-Anschlusskabel siehe Blatt BDE116/117

**ERAGON** modular

Ø 5,0 MM, ISOLIERT

Innenteil			Schaftrrohr, Ø 5,0 mm, isoliert		Handgriff pistolenförmig		Komplett-Instrument • Innenteil mit Schaftrrohr • Handgriff
			SL 330 mm	SL 450 mm	mit Sperre, ohne HF	mit Sperre, mit HF, mono	
	MTL*	Artikel-Nr.	8393933	8394933	83930072	83930074	Artikel-Nr.
 <b>Atraum. Greifzange Ø 5 mm kpl</b> atraumatisch, mit pyramidenförmiger Verzahnung und Querverzahnung, doppelbeweglich	29 mm	8393223	•		•		<b>83932237</b>
		8394223		•			<b>83942237</b>
 <b>Atraum. Greifzange Ø 5 mm kpl</b> atraumatisch, einfach gefensternt mit Querverzahnung, doppelbeweglich	25 mm	8393250	•		•		<b>83932507</b>
		8394250		•			<b>83942507</b>
 <b>Atraum. Greifzange Ø 5 mm kpl</b> atraumatisch, doppelt gefensternt und gebogen einfach beweglich	32 mm	8393229	•		•		<b>83932297</b>
		8394229		•			<b>83942297</b>
 <b>Greifzange Ø 5 mm kpl</b> atraumatisch, schmal und abgerundet, doppelbeweglich	15 mm	8393230	•		•		<b>83932307</b>
		8394230		•			<b>83942307</b>
 <b>Dissektorzange mono Ø 5 mm kpl</b> gebogen, doppelbeweglich	19 mm	8393240	•			•	<b>83932407</b>
		8394240		•			•
 <b>Dissektorzange mono Ø 5 mm kpl</b> einfach gefensternt doppelbeweglich	17 mm	8393242	•		•		<b>83932427</b>
		8394242		•		•	

\* MTL = Maulteillänge bei geschlossenem Maulteil (gerundete Angaben)

HF-Anschlusskabel siehe Blatt BDE116/117





1123 | Änderungen vorbehalten. Wir weisen darauf hin, dass nicht jedes Produkt in allen Ländern verfügbar ist. Bitte nehmen Sie die produktbegleitenden Informationen stets zur Kenntnis. Für genaue Informationen wenden Sie sich an Ihren Ansprechpartner oder direkt an die Richard Wolf GmbH.





**ERAGON** modular

Ø 5,0 MM, ISOLIERT

ERAGONMODULAR

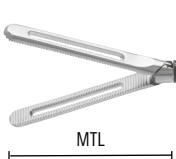
4

		Handgriff axial			
<b>ERAGON</b> axial					
Alle Innenteile und Schaftröhre sind ebenfalls mit <b>ERAGON</b> axial kombinierbar.		mit Sperre	ohne Sperre, mit HF-Anschluss	mit Sperre, mit HF-Anschluss	mit Sperre, nicht drehbar
<b>Drehradaufsatz</b>	<b>Artikel-Nr.</b>	83930082	83930083	83930084	83930085
	8988	•	•	•	









Innenteil		Schaftrohr, Ø 5,0 mm, isoliert		Handgriff pistolenförmig		Komplett-Instrument • Innenteil mit Schaftrohr • Handgriff	
		SL 330 mm	SL 450 mm	mit Sperre, ohne HF	mit Sperre, mit HF, mono		
	MTL*	<b>Artikel-Nr.</b>	8393933	8394933	83930072	83930074	<b>Artikel-Nr.</b>
	<b>Darmfasszange Ø 5 mm kpl</b>	8393249	•		•		<b>83932497</b>
	38 mm						
	atraumatisch, einfach gefensternt mit Querverzahnung, doppelbeweglich	8394249		•	•		<b>83942497</b>
	<b>Debakey-Zange mono Ø 5 mm kpl</b>	8393256	•			•	<b>83932567</b>
	35 mm						
	gebogen, doppelbeweglich						
	<b>Debakey-Zange mono Ø 5 mm kpl</b>	8393258	•			•	<b>83932587</b>
	47 mm						
	doppelbeweglich	8394258		•		•	<b>83942587</b>

\* MTL = Maulteillänge bei geschlossenem Maulteil (gerundete Angaben)

HF-Anschlusskabel siehe Blatt BDE116/117

**ERAGON** modular

Ø 5,0 MM, ISOLIERT

Innenteil			Schaftrrohr, Ø 5,0 mm, isoliert		Handgriff pistolenförmig	Komplett-Instrument • Innenteil mit Schaftrrohr • Handgriff
						
			SL 330 mm	SL 450 mm	ohne Sperre, mit HF, mono	
	MTL*	Artikel-Nr.	8393933	8394933	83930073	Artikel-Nr.
 Metzenbaum-Schere mono Ø 5 mm kpl	23 mm	8393.041	•		•	83930417
		gebogen, doppelbeweglich	8394.041		•	•
 Metzenbaum Mikroschere mono Ø 5 mm kpl	18 mm	8393.044	•		•	83930447
 Schere mono Ø 5 mm kpl	20 mm	8393.045	•		•	83930457
 Hakenschere mono Ø 5 mm kpl	14 mm	8393.081	•		•	83930817
		gezahnt, einseitig beweglich	8394.081		•	•
 Metzenbaum Mikroschere mono Ø 5 mm kpl	21 mm	8393243	•		•	83932437
		doppelbeweglich	8394243		•	•
 Schere mono Ø 5 mm kpl	26 mm	8393246	•		•	83932467
		gebogen und gezahnt doppelbeweglich	8394246		•	•

\* MTL = Maulteillänge bei geschlossenem Maulteil (gerundete Angaben)

HF-Anschlusskabel siehe Blatt BDE116/117







1123 | Änderungen vorbehalten. Wir weisen darauf hin, dass nicht jedes Produkt in allen Ländern verfügbar ist. Bitte nehmen Sie die produktbegleitenden Informationen stets zur Kenntnis. Für genaue Informationen wenden Sie sich an Ihren Ansprechpartner oder direkt an die Richard Wolf GmbH.







**ERAGON** modular

Ø 5,0 MM, ISOLIERT

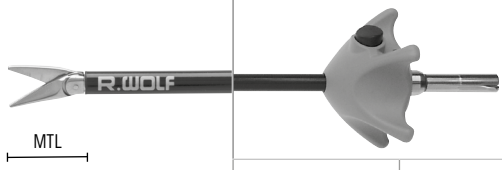
ERAGONMODULAR

4

		Handgriff axial			
					
Alle Innenteile und Schaftröhre sind ebenfalls mit ERAGONaxial kombinierbar.		mit Sperre	ohne Sperre, mit HF-Anschluss	mit Sperre, mit HF-Anschluss	mit Sperre, nicht drehbar
<b>Drehradaufsatz</b>	<b>Artikel-Nr.</b>	83930082	83930083	83930084	83930085
	8988	•	•	•	

Innenteil		Schaftröhr, Ø 5,0 mm, isoliert		Handgriff pistolenförmig		Komplett-Instrument • Innenteil • Schaftröhr • Handgriff	
							
		SL 330 mm	SL 450 mm	mit Sperre, ohne HF	ohne Sperre, mit HF, mono		
	MTL*	<b>Artikel-Nr.</b>	8393933	8394933	83930072	83930073	<b>Artikel-Nr.</b>
	<b>Schere mono Ø 5 mm kpl</b>	8393248	•			•	<b>83932487</b>
	22 mm	8394248		•		•	<b>83942487</b>
	fein gezahnt, feine Spitze doppelbeweglich						
	<b>Knotenschieber Ø 5 mm kpl</b>	8393.345	•		•		<b>83933457</b>
	17 mm	8394345		•			<b>83943457</b>
	mit distaler Aussparung, doppelbeweglich						
	<b>Gastric Band Manipulator Ø 5 mm kpl</b>	8393253	•		•		<b>83932537</b>
	47 mm	8394253		•		•	<b>83942537</b>
	90° abwinkelbar mit distalem Langloch						

\* MTL = Maulteillänge bei geschlossenem Maulteil (gerundete Angaben)

HF-Anschlusskabel siehe Blatt BDE116/117

Zubehör für die manuelle und maschinelle Aufbereitung	Artikel-Nr.
	<b>Spüladapter</b> Ø 9 mm, Länge 64 mm <b>163502</b>

III23 | Änderungen vorbehalten. Wir weisen darauf hin, dass nicht jedes Produkt in allen Ländern verfügbar ist. Bitte nehmen Sie die produktbegleitenden Informationen stets zur Kenntnis. Für genaue Informationen wenden Sie sich an Ihren Ansprechpartner oder direkt an die Richard Wolf GmbH.

**ERAGON<sup>modu</sup> blades**

Ø 5,0 MM, ISOLIERT

 Alle Innenteile und Schaftröhre sind ebenfalls mit <b>ERAGONaxial</b> kombinierbar.		Handgriff axial	
		 ohne Sperre, mit HF-Anschluss	
Drehradaufsatz	Artikel-Nr.	83930083	
	8988	•	

Scherenaufsatz	Zugstange Ø 5,0 mm			Schaftrohr isoliert Ø 5,0 mm			Handgriff pistolenförmig	Komplett-Instrument • Innenteil mit Schaftrohr • Handgriff	
	für SL 260 mm	für SL 330 mm	für SL 450 mm	SL 240 mm	SL 310 mm	SL 430 mm	 ohne Sperre, drehbar mit HF-Anschluss		
	Artikel-Nr.	8392934	8393934	8394934	8392935	8393935	8394935	83930073	Artikel-Nr.
<b>Metzenbaum Scherenaufsatz mono</b> 	4393.040	•			•			•	<b>83920407</b>
			•			•		•	<b>83930407</b>
(VE=10 ST), steril, zum Einmalgebrauch				•			•	•	<b>83940407</b>







HF-Anschlusskabel siehe Blatt BDE116/117

II123|| Änderungen vorbehalten. Wir weisen darauf hin, dass nicht jedes Produkt in allen Ländern verfügbar ist. Bitte nehmen Sie die produktbegleitenden Informationen stets zur Kenntnis. Für genaue Informationen wenden Sie sich an Ihren Ansprechpartner oder direkt an die Richard Wolf GmbH.

**ERAGON** modular

Ø 10 MM, UNISOLIERT

		Handgriff axial	
<b>ERAGON</b> axial			
Alle Innenteile und Schaftrohre sind ebenfalls mit <b>ERAGONaxial</b> kombinierbar.		mit Sperre, ohne HF-Anschluss	mit Sperre, ohne HF-Anschluss, nicht drehbar
<b>Drehradaufsatz</b>	<b>Artikel-Nr.</b>	83930082	83930085
	8988	.	.

Innenteil		Schaftrohr, Ø 10,0 mm, isoliert		Handgriff pistolenförmig	Komplett-Instrument • Innenteil mit Schaftrohr • Handgriff	
		SL 327 mm	SL 447 mm		mit Sperre, ohne HF	
	MTL*	<b>Artikel-Nr.</b>	8395902	8396902	83930072	<b>Artikel-Nr.</b>
<b>Maryland-Dissektorzange</b> Ø 10 mm kpl	36 mm	8395.225	.	.	.	<b>83952257</b>
doppelbeweglich		8396225	.	.	.	<b>83962257</b>
<b>Dissektorzange</b> Ø 10 mm kpl	35 mm	8395.226	.	.	.	<b>83952268</b>
abgewinkelt, doppelbeweglich		8396226	.	.	.	<b>83962267</b>
<b>Greifzange</b> Ø 10 mm kpl	20 mm	8395.236	.	.	.	<b>83952368</b>
Hechtnaul doppelbeweglich		8396236	.	.	.	<b>83962367</b>
<b>Greifzange</b> Ø 10 mm kpl	49 mm	8395.204	.	.	.	<b>83952048</b>
2/3 krallig einfach beweglich		8396204	.	.	.	<b>83962047</b>









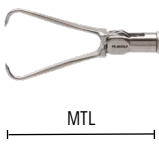

\* MTL = Maulteillänge bei geschlossenem Maulteil (gerundete Angaben)

HF-Anschlusskabel siehe Blatt BDE116/117



**ERAGON** modular





Ø 10 MM, UNISOLIERT

Innenteil			Schaftrohr, Ø 10,0 mm, isoliert			Handgriff pistolenförmig		Komplett-Instrument • Innenteil mit Schaftrohr • Handgriff
								
			SL 327 mm	SL 447 mm	SL 387 mm	mit Sperre, ohne HF		
	MTL*	Artikel-Nr.	8395902	8396902	8397902	83930072	83930082	Artikel-Nr.
	38 mm	8395.489	•			•		83954897
doppelbeweglich								
	38 mm	8395490	•			•		83954907
mit zusätzlicher Zahnreihe, doppelbeweglich								
	42 mm	8395.187	•			•		83951877
große distale Greiffläche mit feiner Querverzahnung, doppelbeweglich		8396187		•		•		83961877
	38 mm	8395.214	•			•		83952148
doppelbeweglich								
	50 mm	8395.234	•			•		83952347
doppelbeweglich		8396234		•		•		83962347
	31 mm	8395.244	•			•		83952448
einfach beweglich								
		8397.655			•		•	83976558
30° abgewinkelt, doppelbeweglich								

\* MTL = Maulteillänge bei geschlossenem Maulteil (gerundete Angaben) / HF-Anschlusskabel siehe Blatt BDE116/117

1123|| Änderungen vorbehalten. Wir weisen darauf hin, dass nicht jedes Produkt in allen Ländern verfügbar ist. Bitte nehmen Sie die produktbegleitenden Informationen stets zur Kenntnis. Für genaue Informationen wenden Sie sich an Ihren Ansprechpartner oder direkt an die Richard Wolf GmbH.

**ERAGON** modular  
ZUBEHÖR

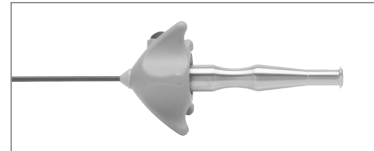
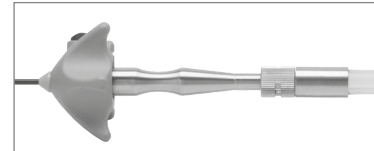

Für isolierte Schafftrohre		Artikel-Nr.
	Für die manuelle und maschinelle Aufbereitung:  <b>Spüladapter</b> Ø 9 mm, Länge 64 mm für isolierte Schafftrohre	<b>163502</b>
		

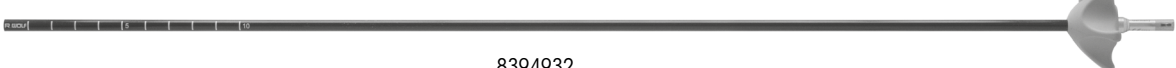



Für unisolierte Schafftrohre		Artikel-Nr.
	Für die manuelle und maschinelle Aufbereitung:  <b>Spüladapter Reinigung</b> Ø 9 mm, Länge 64 mm für unisolierte Schafftrohre	<b>163503</b>
		



	8393932
	8394932

		Ø	SL	Artikel-Nr.
ERAGONmodular	<b>Schaffrohr isoliert Ø 5 mm SL 330 mm</b> mit distaler cm-Markierung	5 mm	330 mm	<b>8393932</b>
	<b>Schaffrohr isoliert Ø 5 mm SL 450 mm</b> mit distaler cm-Markierung	5 mm	450 mm	<b>8394932</b>

# GRIFVARIANTEN FÜR MODULARE SYSTEME



Handgriff pistolenförmig ERAGON <sub>modular</sub>	drehbar	mit Sperre	ohne Sperre	mit HF	ohne HF	Artikel-Nr.
	•	•			•	83930072
	•		•	•		83930073
	•	•		•		83930074

Handgriff axial ERAGON <sub>axial</sub>	drehbar	mit Sperre	ohne Sperre	mit HF	ohne HF	Artikel-Nr.
	•	•			•	83930082
	•		•	•		83930083
	•	•		•		83930084
		•			•	83930085

Optional zu 83930082 / 83930083 / 83930084:					Artikel-Nr.
		Drehradaufsatz autoklavierbar			8988

Alle ERAGON<sub>modular</sub> Komponenten sind mit ERAGON<sub>axial</sub> kompatibel.

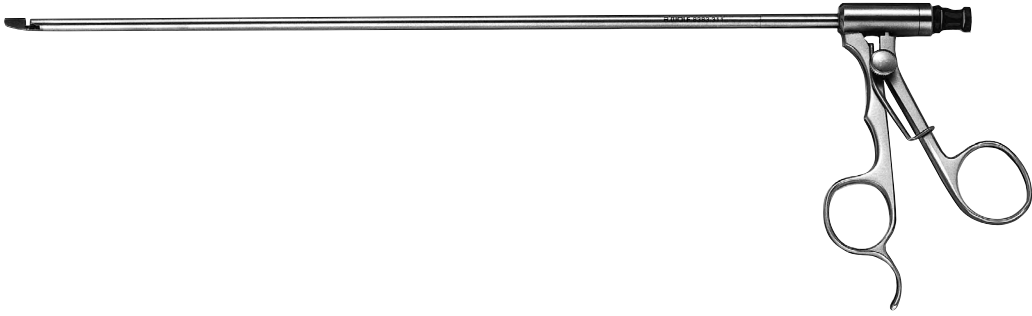
## CHOLANGIOGRAFIE-KATHETER-GREIFZANGE 5 MM

				
		Außen-Ø	NL	Artikel-Nr.
	<b>Greifzange Ø 5 mm NL 295 mm</b>	5,0 mm	295 mm	<b>8383.311</b>

- Zum Einbringen eines Cholangiografie-Katheters bis 7 Charr. in den Ductus cysticus.

# BIPOLAR-ZANGE 3,5 MM / 5,0 MM

MIT FEDERGRIFF  
MODULARES SYSTEM

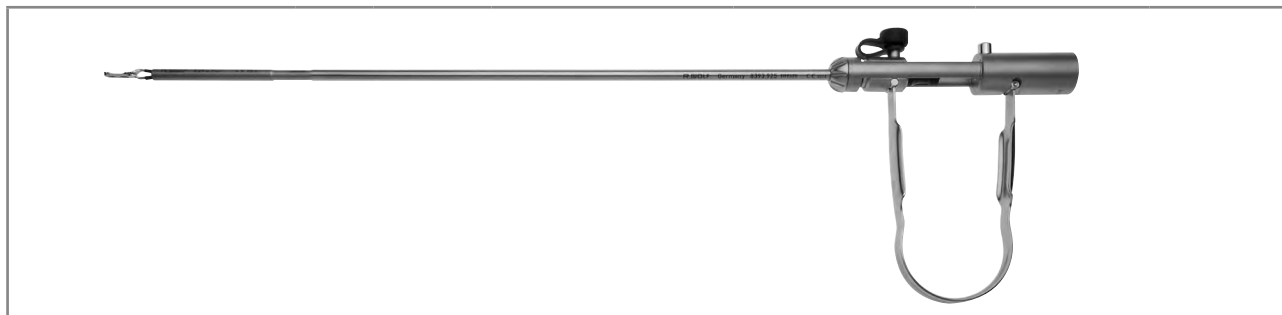

Greifzangen-Innenteil			Außenrohr Ø 3,5mm SL 348mm	Schraubkappe mit Hülse Ø 5,0mm SL107mm	Feder-Handgriff bipo	Komplett- Instrument • Innenteil • Schubhülse • Außenrohr • Federgriff
	MTL*	Artikel-Nr.	8391.921	8393.978	8393.975	Artikel-Nr.
<b>Greifzange Bipo Ø 3,5 mm kpl</b>	39 mm	8391.715	•	•	•	<b>8391.742</b>







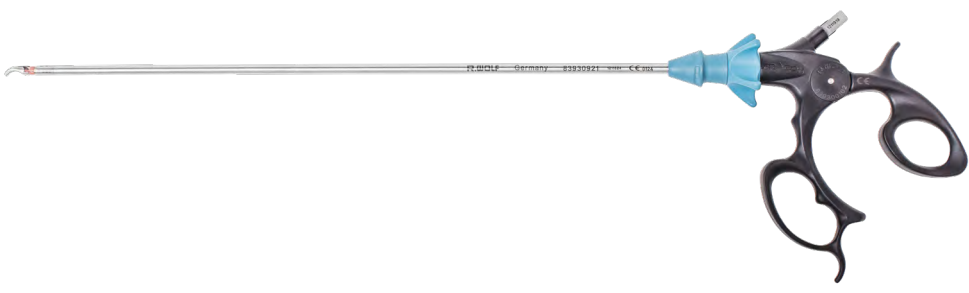
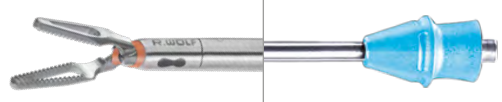

Kleppinger Greifzangen-Innenteil			Schubhülse SL 319mm	Außenrohr Ø 5mm SL 237mm	Feder-Handgriff bipo	Komplett- Instrument • Innenteil • Schubhülse • Außenrohr • Federgriff
	MTL*	Artikel-Nr.	8393.923	8393.925	8393.975	Artikel-Nr.
<b>Kleppinger Greifzange Bipo Ø 5 mm kpl</b>	53 mm	8393.714	•	•	•	<b>8393.741</b>

Zubehör	Artikel-Nr.
Gummikappe "RIWO", tiefschwarz	15220.019
Luer-Verschlussskappe	15023.153

\* MTL = Maulteillänge bei geschlossenem Maulteil (gerundete Angaben)  
Bipolar-Anschlusskabel siehe Blatt BDE118/119







1123|| Änderungen vorbehalten. Wir weisen darauf hin, dass nicht jedes Produkt in allen Ländern verfügbar ist. Bitte nehmen Sie die produktbegleitenden Informationen stets zur Kenntnis. Für genaue Informationen wenden Sie sich an Ihren Ansprechpartner oder direkt an die Richard Wolf GmbH.

**ERAGON** bipolar  
 MODULARE BIPOLAR-INSTRUMENTE, 5,5 MM  
 DREHBAR

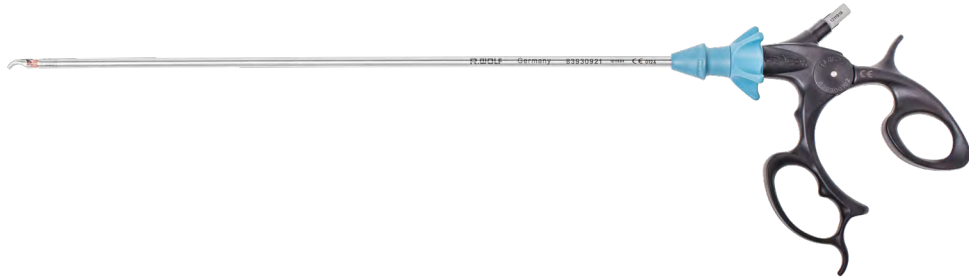
						
Innenteil			Schaftrohr Ø 5,5 mm		Handgriff pistolenförmig bipo	Komplett-Instrument • Innenteil • Schaftrohr • Handgriff
						
			SL 320 mm	SL 435 mm	drehbar	
	MTL*	Artikel-Nr.	83930921	82340024	839300102	Artikel-Nr.
	21 mm	Greifzange bipo Ø 5,5 mm kpl	83930031	•	•	<b>839300312</b>
		839400310	•	•	<b>839400312</b>	
	23 mm	Maryland Dissektor bipo Ø 5,5 mm kpl	83930032	•	•	<b>839300322</b>
		839400320	•	•	<b>839400322</b>	
	21 mm	Dolphin Dissektor bipo Ø 5,5 mm kpl	83930033	•	•	<b>839300332</b>
		839400330	•	•	<b>839400332</b>	
	23 mm	Greifzange bipo Ø 5,5 mm kpl	83930034	•	•	<b>839300342</b>
		839400340	•	•	<b>839400342</b>	
	19 mm	Präparierzange bipo Ø 5,5 mm kpl	83930035	•	•	<b>839300352</b>
		839400350	•	•	<b>839400352</b>	

\* MTL = Maulteillänge bei geschlossenem Maulteil (gerundete Angaben)  
 Bipolar-Anschlusskabel siehe Blatt BDE118/119

**ERAGON** bipolar  
MODULARE BIPOLAR-INSTRUMENTE, 5,5 MM,  
DREHBAR

						
Innenteil			Schaftrohr Ø 5,5mm		Handgriff pistolenförmig bipo	Komplett-Instrument • Innenteil • Schaftrohr • Handgriff
			SL 320 mm	SL 435 mm	 drehbar	
	MTL*	Artikel-Nr.	83930921	82340024	839300102	Artikel-Nr.
	19 mm	83930036	•		•	<b>839300362</b>
	22 mm	83930037	•		•	<b>839300372</b>
		83930038	•		•	<b>839300382</b>
	15 mm	839400380		•	•	<b>839400382</b>
	22 mm	83930041	•		•	<b>839300412</b>
		839400410		•	•	<b>839400412</b>

\* MTL = Maulteillänge bei geschlossenem Maulteil (gerundete Angaben)  
Bipolar-Anschlusskabel siehe Blatt BDE1 18/119





# ELEKTRODEN 2,0 MM / 3,5 MM

## MONOPOLAR



		Außen-Ø	NL	Artikel-Nr.
	Koag-Elektrode mono 5 CH NL 400 mm	1,67 mm	400 mm	<b>823.05</b>
	Koag-Elektrode mono 6 CH NL 400 mm	2,0 mm	400 mm	<b>823.06</b>



		Außen-Ø	NL	Artikel-Nr.
	Haken-Elektrode mono Ø 3,5 mm NL 310mm	3,5 mm	310 mm	<b>8379.452</b>
	Haken-Elektrode mono Ø 3,5 mm NL 240mm mit distal verlängerter Isolation	3,5 mm	240 mm	<b>8785.642</b>
	Nadel-Elektrode mono Ø 3,5 mm NL 310mm	3,5 mm	310 mm	<b>8379.482</b>
	Koag-Elektrode mono Ø 3,5 mm NL 310 mm	3,5 mm	310 mm	<b>8379.462</b>

HF-Anschlusskabel siehe Blatt BDE116/117







# ELEKTRODEN 5,0 MM

## MONOPOLAR



		Außen-Ø	NL	Artikel-Nr.
	Koag-Elektrode mono Ø 5 mm NL 330 mm	5,0 mm	330 mm	<b>8383.40</b>
	Koag-Elektrode mono Ø 5 mm NL 450 mm	5,0 mm	450 mm	<b>8384.40</b>



		Außen-Ø	NL	Artikel-Nr.
	Haken-Elektrode mono Ø 5 mm NL 340 mm	5,0 mm	340 mm	<b>8383.423</b>
	Haken-Elektrode mono Ø 5 mm NL 420 mm		420 mm	<b>8384.423</b>
	Nadel-Elektrode mono Ø 5 mm NL 340 mm	5,0 mm	340 mm	<b>8383.426</b>
	Spatel-Elektrode mono Ø 5 mm NL 340 mm	5,0 mm	340 mm	<b>8383.428</b>
	Myom-Dissektor mono Ø 5 mm NL 340 mm	5,0 mm	340 mm	<b>8383429</b>

HF-Anschlusskabel siehe Blatt BDE116/117

# MULTIFUNKTIONELLES SAUG-SPÜL-SYSTEM

## KOMBINATIONSMÖGLICHKEITEN

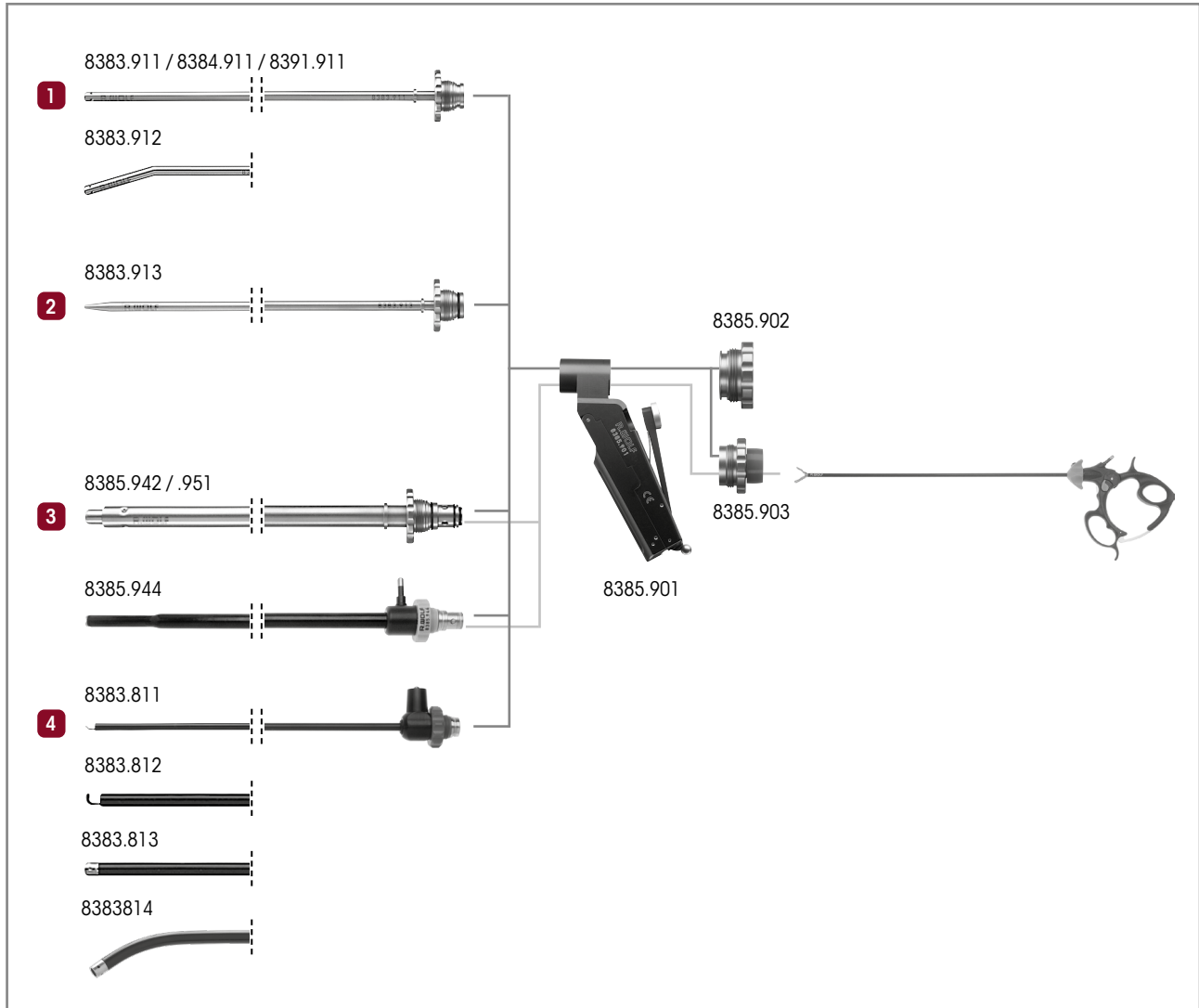

### 1 Saugen oder Spülen:

Saug-Spül-Rohr Ø 5 mm NL 310 mm .....	8383.911
Saug-Spül-Rohr Ø 5 mm NL 450 mm .....	8384.911
Saug-Spül-Rohr Ø 3,5 mm NL 300 mm .....	8391.911
Saug-Spül-Rohr gebogen Ø 5 mm NL 310 mm .....	8383.912
hierzu: Verschlusskappe .....	8385.902

### 2 Stumpfe Aquadisektion:

Druck-Spülrohr Ø 5 mm NL 310 mm .....	8383.913
hierzu: Verschlusskappe .....	8385.902

### 3 Saugen, Spülen und Anwendung von Hilfsinstrumenten Ø 5 mm:

Saug-Spül-Rohr Ø 10 mm NL 225 mm .....	8385.942
Saug-Spül-Rohr Ø 10 mm NL 330 mm .....	8385.951
Saug-Spül-Rohr Ø mono 10 mm NL 330 mm, isoliert, mit atraumatischer Präparierspitze .....	8385.944
hierzu: Dichtaufsatz .....	8385.903

### 4 Präparation von Gewebe mit HF:

<b>HF-Saug-Spül-Rohr Ø 5,2 mm NL 317 mm</b> isoliert mit integrierter HF-Spartelsohle .....	8383.811
<b>HF-Saug-Spül-Rohr Ø 5,2 mm NL 317 mm</b> isoliert mit integrierter HF-Haken-Elektrode .....	8383.812
<b>HF-Saug-Spül-Rohr Ø 5,2 mm NL 317 mm</b> isoliert mit integrierter HF-Knopf-Elektrode .....	8383.813
<b>HF-Saug-Spül-Rohr Ø 5,4 mm NL 380 mm</b> gebogen mit distalen Öffnungen, isoliert mit integrierter HF-Knopf-Elektrode .....	8383.814
hierzu: Verschlusskappe .....	8385.902

# MULTIFUNKTIONELLES SAUG-SPÜL-SYSTEM

## SAUG-SPÜL-HANDGRIFF

<p>8385.901</p> <p><b>AUTOGLAVE</b> <b>134° C / 273° F</b></p>	<p>8385.902</p> <p>8385.903</p>
Artikel-Nr.	
<p><b>Saug-Spül-Handgriff</b></p>	<p><b>8385.901</b></p>
<p><b>Verschlusskappe</b></p>	<p><b>8385.902</b></p>
<p>Notwendig bei Anwendung von Hilfsinstrumenten Ø 5 mm: <b>Dichtaufsatz</b> mit Durchgang und Membranventil</p>	<p><b>8385.903</b></p>
<p>Ersatz <b>Dichtmembrane Ø 17mm</b> gelb, Ø 17 mm, VE=10 ST, für Instrumente von 3 bis 6 mm</p>	<p><b>89.103</b></p>

1123|| Änderungen vorbehalten. Wir weisen darauf hin, dass nicht jedes Produkt in allen Ländern verfügbar ist. Bitte nehmen Sie die produktbegleitenden Informationen stets zur Kenntnis. Für genaue Informationen wenden Sie sich an Ihren Ansprechpartner oder direkt an die Richard Wolf GmbH.

# MULTIFUNKTIONELLES SAUG-SPÜL-SYSTEM

## SAUG-SPÜLSCHLAUCHSETS - DARSTELLUNG

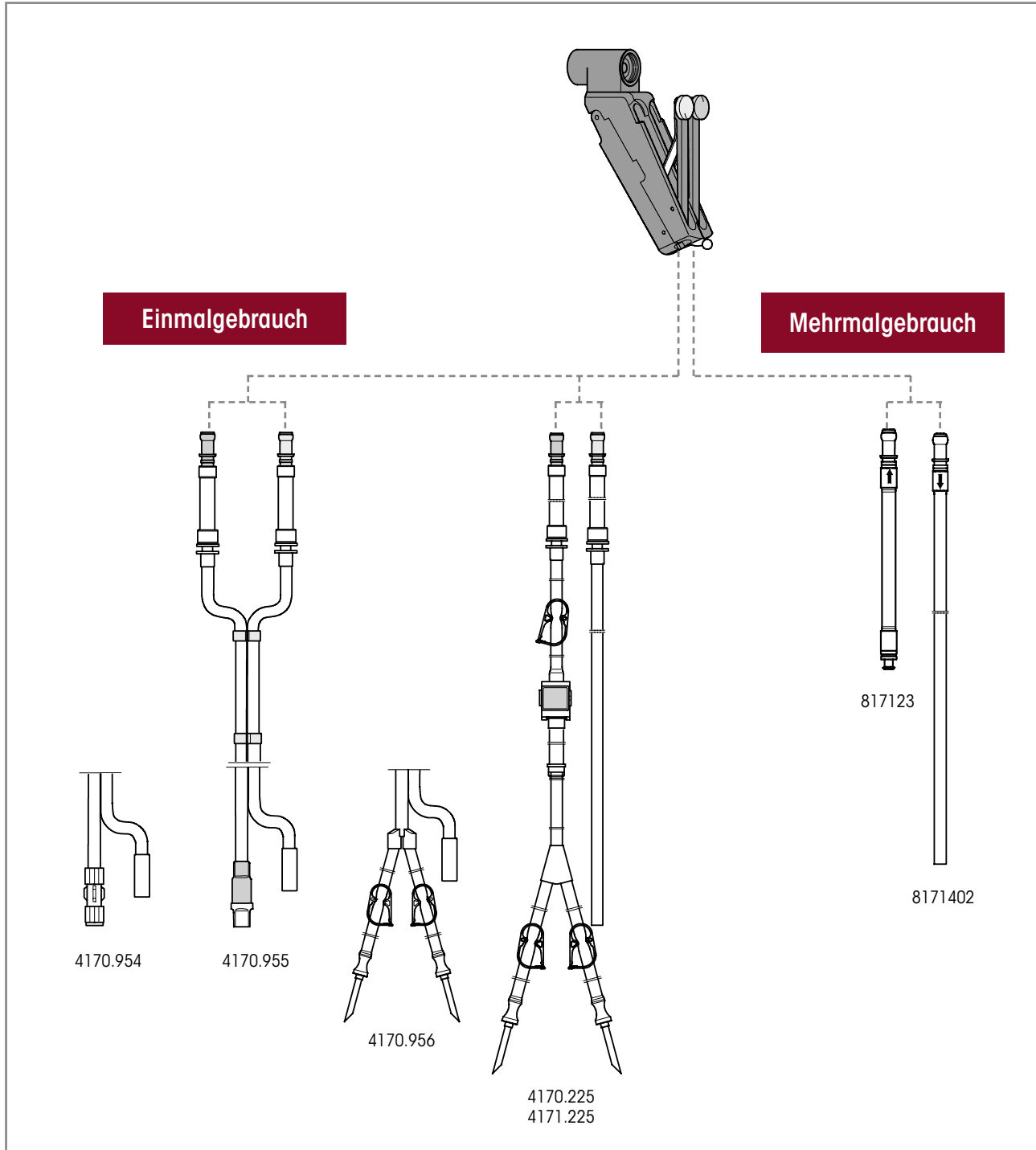

**Saug-Spülschlauchsets** werden in Verbindung mit dem Saug-Spül-Handgriff 8385.901 und pumpenseitigen Schlauchsystemen sowie entsprechenden Auffang-bzw. Sekretbehältern und/oder Vakuumpumpen (z. B. FLUID CONTROL LAP 2216, LAPARO PUMP 2215) eingesetzt.







# MULTIFUNKTIONELLES SAUG-SPÜL-SYSTEM

## SAUG-SPÜLSCHLAUCHSETS FÜR SAUG-SPÜL-HANDGRIFF 8385.901

Einmalgebrauch		Artikel-Nr.
<b>Saug-Spülschlauchset L 3m</b>  (VE=10 ST), steril	<b>Spülschlauch:</b> Mit Luer-Lock, zum Anschluss an den Spülschlauch eines Saug-Spül-Schlauchsets z.B. Spülschlauch des Endo-Irrigators 2211 <b>Saugschlauch:</b> Zum Anschluss an einen Auffang- bzw. Sekretbehälter und/oder Vakuumpumpe	<b>4170.954</b>
<b>Saug-Spülschlauchset mit Care-Lock L 3m</b>  (VE=10 ST), steril	<b>Spülschlauch:</b> Mit CARE-LOCK, zum Anschluss an einen Irrigationsbehälter <b>Saugschlauch:</b> Zum Anschluss an einen Auffang- bzw. Sekretbehälter und/oder Vakuumpumpe	<b>4170.955</b>
<b>Saug-Spülschlauchset m. Anstechdorn L 3m</b>  (VE=10 ST), steril	<b>Spülschlauch:</b> Mit 2 Anstechdornen, zum Anschluss an einen Irrigationsbehälter <b>Saugschlauch:</b> Zum Anschluss an einen Auffang- bzw. Sekretbehälter und/oder Vakuumpumpe	<b>4170.956</b>
<b>Saug-Spülschlauchset m. Anstechdorn L 3m</b>  (VE=10 ST), steril	<b>Spülschlauch:</b> Mit 2 Anstechdornen, zum Anschluss an Irrigationsbehälter, sowie Laparo Pump 2215 und Fluid Control Lap 2216 <b>Saugschlauch:</b> Zum Anschluss an einen Auffang- bzw. Sekretbehälter und/oder Vakuumpumpe  Zusätzlich Gebrauchsanweisung GA-A 167 beachten.	<b>4170.225</b>
<b>Saug-Spülschlauchset L 3 m</b>  (VE=10 ST), steril	<b>Spülschlauch:</b> Mit 2 Anstechdornen, zum Anschluss an Irrigationsbehälter, sowie Fluid Control Lap 2216 <b>Saugschlauch:</b> Zum Anschluss an einen Auffang- bzw. Sekretbehälter und/oder Vakuumpumpe  Zusätzlich Gebrauchsanweisung GA-A 276 beachten.	<b>4171.225</b>
<b>Sekretbehälter 2,5 L</b>	2,5 Liter	<b>41706566</b>
<b>Schlauchset für Absaugung (2 Anschlüsse)</b>	steriler Einmalartikel, (VE=10 ST) zur Verbindung von Instrumenten mit Auffang-Behälter	<b>T0503-01</b>
Mehrmalgebrauch		Artikel-Nr.
<b>Spülschlauch L 1,2 m</b>	<b>Spülschlauch:</b> Mit Luer-Lock-Anschluss zum Anschluss an den Spülschlauch eines Saug-Spül-Schlauchsets z.B. 8171223 oder 8170.223	<b>817123</b>
<b>Saugschlauch L 3 m</b>	Silikon, für Saug-Spül-Handgriff 8385.901	<b>8171402</b>
<b>Sekretbehälter 2 L</b>	2 Liter, mit Deckel	<b>8170.655</b>
<b>Sekretbehälter 2 L</b>	2 Liter, ohne Deckel	<b>8170.6551</b>

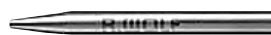



# MULTIFUNKTIONELLES SAUG-SPÜL-SYSTEM

## SAUG-SPÜLROHRE

		Außen-Ø	NL	Artikel-Nr.
				
	Saug-Spül-Rohr Ø 3,5 mm NI 300 mm	3,5 mm	300 mm	<b>8391.911</b>
	Saug-Spül-Rohr Ø 5 mm NL 310 mm	5,0 mm	310 mm	<b>8383.911</b>
	Saug-Spül-Rohr Ø 5 mm NL 450 mm	5,0 mm	450 mm	<b>8384.911</b>
	Saug-Spül-Rohr gebogen Ø 5 mm NL 310 mm	5,0 mm	310 mm	<b>8383.912</b>
	Druck-Spülrohr Ø 5 mm NL 310 mm	5,0 mm	310 mm	<b>8383.913</b>
zur Anwendung von 5 mm Hilfsinstrumenten				
 Durchlass 5,0 mm	Saug-Spül-Rohr Ø 10 mm NL 225 mm	10,0 mm	225 mm	<b>8385.942</b>
	Saug-Spül-Rohr Ø 10 mm NL 330 mm	10,0 mm	330 mm	<b>8385.951</b>
 isoliert, mit atraumatischer Präparierspitze	Saug-Spül-Rohr mono Ø 10 mm NL 330 mm	10,0 mm	330 mm	<b>8385.944</b>
	notwendig zu 8385.951:  <b>Dichtaufsatz</b> mit Durchgang und Membranventil Dichtmembrane Ø 17 mm			<b>8385.903</b>

# MULTIFUNKTIONELLES SAUG-SPÜL-SYSTEM

## SAUG-SPÜLROHRE







					
		Außen-Ø	NL	Artikel-Nr.	
	isoliert mit integrierter HF-Spartel-Sonde	HF-Saug-Spül-Rohr Ø 5,2 mm NL 317 mm	5,2 mm	317 mm	<b>8383.811</b>
	isoliert mit integrierter HF-Haken-Sonde	HF-Saug-Spül-Rohr Ø 5,2 mm NL 317 mm	5,2 mm	317 mm	<b>8383.812</b>
	isoliert mit integrierter HF-Knopf-Elektrode	Saug-Spül-Rohr Ø 5 mm NL 450 mm	5 mm	317 mm	<b>8383.813</b>
alternativ zum Saug-Spül-Handgriff:					
	<b>Saug-Spül-Ansatz</b> mit wartungsfreiem Zweiwegehahn, für multifunktionales Saug-Spül-System			<b>8583819</b>	

Zubehör	Artikel-Nr.
HF-Anschlusskabel	siehe Seite BDE116/117

1123|| Änderungen vorbehalten. Wir weisen darauf hin, dass nicht jedes Produkt in allen Ländern verfügbar ist. Bitte nehmen Sie die produktbegleitenden Informationen stets zur Kenntnis. Für genaue Informationen wenden Sie sich an Ihren Ansprechpartner oder direkt an die Richard Wolf GmbH.

# MULTIFUNKTIONELLES SAUG-SPÜL-SYSTEM

## SAUG-SPÜLROHRE

		Außen-Ø	NL	Artikel-Nr.
				
	Saugrohr AD 2,8 mm NL 450 mm	2,8 mm	450 mm	<b>8380.68</b>
	Saug-Spül-Rohr Ø 5 mm NL 310 mm	5,0 mm	310 mm	<b>8383.911</b>
	Saug-Spül-Rohr Ø 5 mm NL 450 mm	5,0 mm	450 mm	<b>8384.911</b>
	Saug-Spül-Rohr gebogen Ø 5 mm NL 310 mm	5,0 mm	310 mm	<b>8383.912</b>
	Druck-Spülrohr Ø 5 mm NL 310 mm	5,0 mm	310 mm	<b>8383.913</b>
zur Anwendung von 5 mm Hilfsinstrumenten				
 Durchlass 5,0 mm	Saug-Spül-Rohr Ø 10 mm NL 225 mm	10,0 mm	225 mm	<b>8385.942</b>
	Saug-Spül-Rohr Ø 10 mm NL 330 mm	10,0 mm	330 mm	<b>8385.951</b>
 isoliert, mit atraumatischer Präparierspitze	Saug-Spül-Rohr mono Ø 10 mm NL 330 mm	10,0 mm	330 mm	<b>8385.944</b>
	notwendig zu 8385.951:  <b>Dichtaufsatz</b> mit Durchgang und Membranventil, Dichtmembrane Ø 17 mm			<b>8385.903</b>



# ZUBEHÖR

## ZUM ABSAUGEN UND SPÜLEN

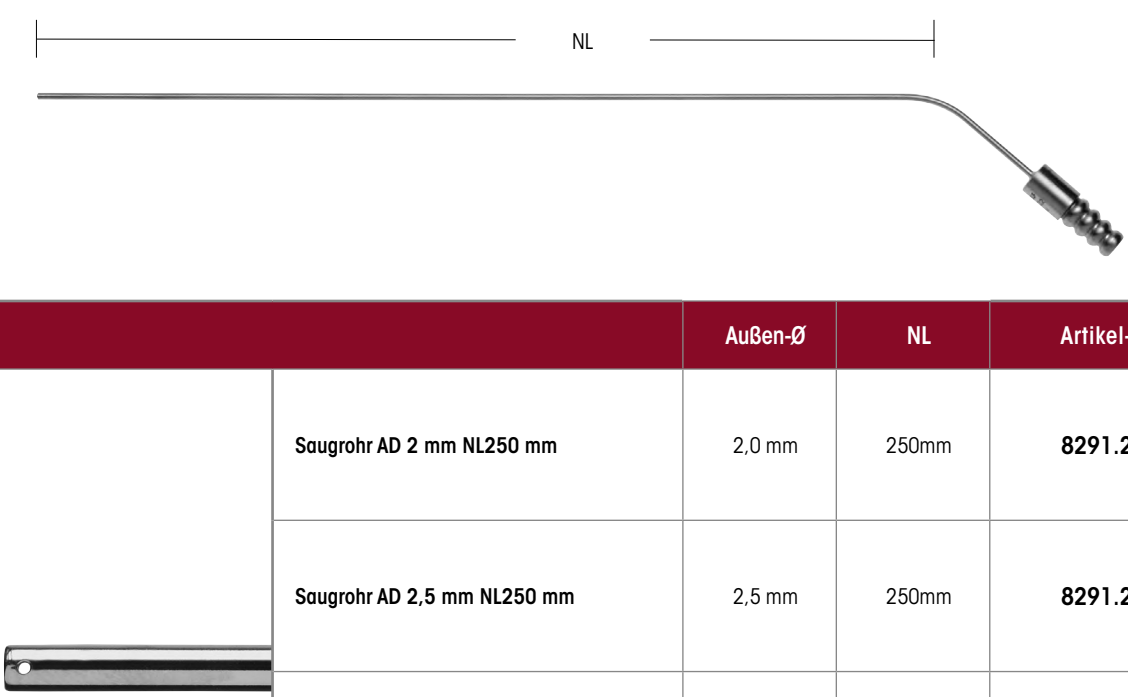

		Außen-Ø	NL	Artikel-Nr.
zentrale, seitliche Öffnungen, starr	Saugrohr AD 2 mm NL250 mm	2,0 mm	250mm	<b>8291.22</b>
	Saugrohr AD 2,5 mm NL250 mm	2,5 mm	250mm	<b>8291.23</b>
	Saugrohr AD 3 mm NL250 mm	3,0 mm	250mm	<b>8291.24</b>
	Saugrohr AD 4 mm NL500 mm	4,0 mm	500 mm	<b>8291.45</b>

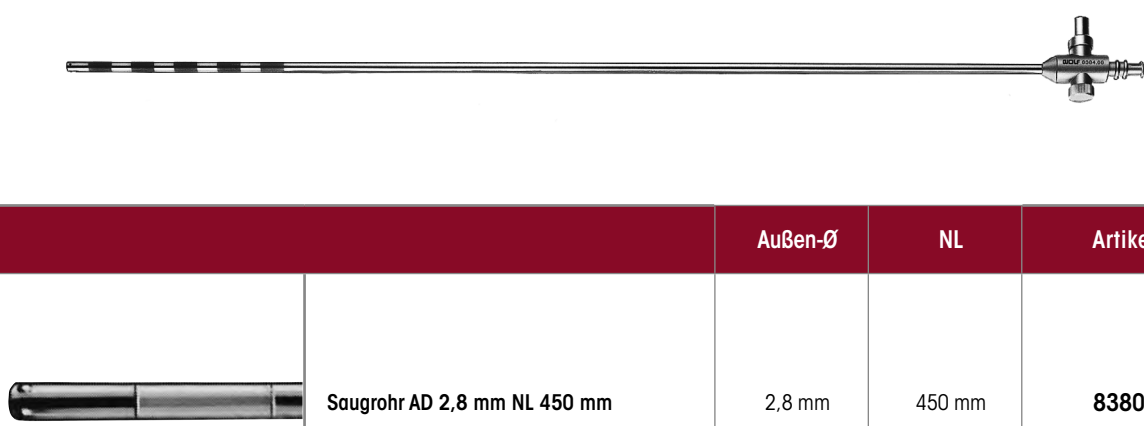

		Außen-Ø	NL	Artikel-Nr.
	Saugrohr AD 2,8 mm NL 450 mm	2,8 mm	450 mm	<b>8380.68</b>

1123|| Änderungen vorbehalten. Wir weisen darauf hin, dass nicht jedes Produkt in allen Ländern verfügbar ist. Bitte nehmen Sie die produktbegleitenden Informationen stets zur Kenntnis. Für genaue Informationen wenden Sie sich an Ihren Ansprechpartner oder direkt an die Richard Wolf GmbH.

# ZUBEHÖR

## ZUM ABSAUGEN UND SPÜLEN

MULTIFUNKTIONELLES SAUG- SPÜL-SYSTEM



		Außen-Ø	NL	Artikel-Nr.
	<b>Absaugrohr graduiert Ø 5 mm NL 330 mm</b>	5,0 mm	330 mm	<b>8383.68</b>
graduiert, mit 3-mm-Luer-Anschluss				



		Außen-Ø	NL	Artikel-Nr.
	<b>Saug-Spül-Rohr Ø 5 mm NL 300 mm</b>	5,0 mm	300 mm	<b>8383.94</b>
mit Absperrventil				



		Außen-Ø	NL	Artikel-Nr.
	<b>Saug-Spül-Rohr NL 290 mm</b>	5,0 mm	290 mm	<b>8583732</b>
mit wartungsfreiem Zweiwegehahn, Schaftrohr mit distalen Öffnungen, wiederverwendbar	<b>Saug-Spül-Rohr NL 410 mm</b>	5,0 mm	410 mm	<b>8584732</b>

III23| Änderungen vorbehalten. Wir weisen darauf hin, dass nicht jedes Produkt in allen Ländern verfügbar ist. Bitte nehmen Sie die produktbegleitenden Informationen stets zur Kenntnis. Für genaue Informationen wenden Sie sich an Ihren Ansprechpartner oder direkt an die Richard Wolf GmbH.

## ZUBEHÖR / HANDGEBLÄSE ZUM EINMALGEBRAUCH ZUM ABSAUGEN UND SPÜLEN

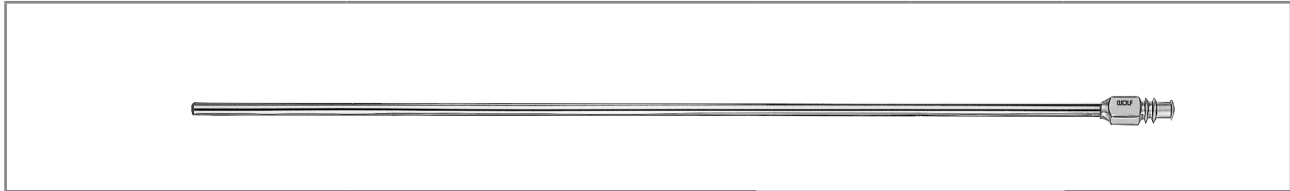

		Außen-Ø	NL	Artikel-Nr.
	<b>Saug-Spül-Rohr Ø 3 mm NL 300 mm</b>	3,0 mm	330 mm	<b>8383.72</b>
mit Luer-Anschluss				

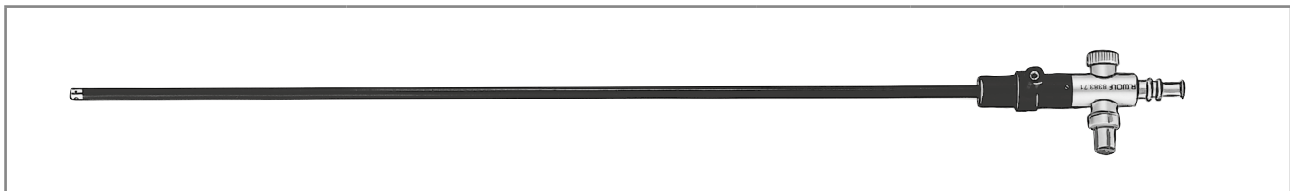



		Außen-Ø	NL	Artikel-Nr.
	<b>Hf Koag-Sauger mono Ø 5 mm NL 315 mm</b>	5,0 mm	315 mm	<b>8383.71</b>
mit Luer-Anschluss und einem Ventil				
	<b>Hf Koag-Sauger mono Ø 5 mm NL 350 mm</b>	5,0 mm	450 mm	<b>8384.71</b>



zur Luftinsufflation		Ø	GL	Artikel-Nr.
	<b>Handgebläse</b> mit Filter zum Einmalgebrauch, steril (VE=5 ST)	49 mm	567 mm	<b>412700</b>

HF-Anschlusskabel siehe Blatt BDE116/117

# GEWEBERETRAKTOR 5 MM



				
		Außen-Ø	NL	Artikel-Nr.
	<p><b>Geweberetraktor Ø 5 mm NL 320 mm</b></p>	<p>5,0 mm</p>	<p>320 mm</p>	<p><b>8383.691</b></p>

Zubehör	Artikel-Nr.
Luer-Verschlusskappe	<b>887.00</b>

III23|| Änderungen vorbehalten. Wir weisen darauf hin, dass nicht jedes Produkt in allen Ländern verfügbar ist. Bitte nehmen Sie die produktbegleitenden Informationen stets zur Kenntnis. Für genaue Informationen wenden Sie sich an Ihren Ansprechpartner oder direkt an die Richard Wolf GmbH.

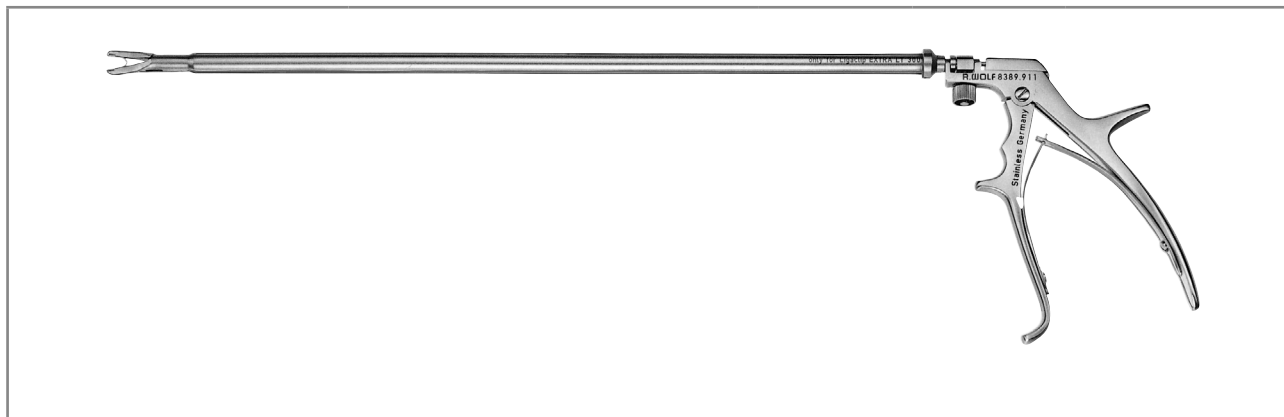
# CLIPAPPLIKATOR 10 MM ZUM ABSAUGEN UND SPÜLEN



		Außen-Ø	NL	Artikel-Nr.
	<b>Clipapplikator</b> Ø 10 mm NL 340 mm	10 mm	340 mm	<b>8389.911</b>
<b>hierzu:</b>				<b>Artikel-Nr.</b>
	<b>Einführungshülse 10 mm NL 80 mm</b> mit Dichtungskappe			<b>8389.991</b>
Zur Clipunterbindung mit Ethicon® Ligaclip® EXTRA LT 300				
<b>Ethicon® Ligaclips®</b> (VE=108 ST.)				<b>8389.915</b>

Zubehör	Artikel-Nr.
Dichtungskappe DI 9,5-10,1 mm	<b>89.08</b>

1123|| Änderungen vorbehalten. Wir weisen darauf hin, dass nicht jedes Produkt in allen Ländern verfügbar ist. Bitte nehmen Sie die produktbegleitenden Informationen stets zur Kenntnis. Für genaue Informationen wenden Sie sich an Ihren Ansprechpartner oder direkt an die Richard Wolf GmbH.

# ERAGON<sup>stitch</sup>

## DIE ERGONOMISCHE NADELHALTER-GENERATION

Durch individuelle Kombinationsmöglichkeiten von **ERAGONstitch** werden keine Anwenderwünsche offen gelassen. Neue Maßstäbe in puncto Komfort setzen wir durch das Zusammenspiel von Ergonomie, Vielseitigkeit, sowie Modularität und Präzision.

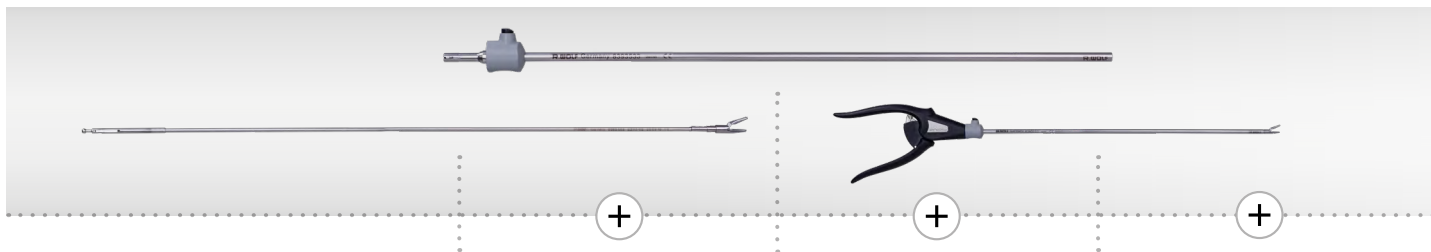

Nutzlänge wählen

Innenteil wählen

Schaftrohr wählen

Handgriff wählen





<p>Ø 5,0 mm</p>	<p>330 mm 450 mm</p>			
<p>Ø 3,5 mm</p>	<p>240 mm 330 mm</p>			

**Nadelhalter ERAGONstitch**



**ERAGON<sup>stitch</sup>**  
NADELHALTER Ø 3,5 MM



Nadelhalter-Innenteil			Schaffrohr, Ø 3,5 mm		Nadelhalter-Handgriff		Komplett-Instrument • Innenteil • Schaffrohr • Handgriff	
								
			SL 240 mm	SL 330 mm	mit On-Off-Rastfunktion, einseitig beweglich			
					Axial	Abgewinkelt		
	MTL*	Artikel-Nr.	8390533	8391533	8393943	8393944	Artikel-Nr.	
	12 mm	8391505	•		•		<b>83915053</b>	
			•			•	<b>83915054</b>	
gerade mit Hartmetalleinsatz einfach beweglich		8391506		•	•		<b>83915063</b>	
				•		•	<b>83915064</b>	





\* MTL = Maulteillänge bei geschlossenem Maulteil (gerundete Angaben)

Zubehör für die manuelle und maschinelle Aufbereitung		Artikel-Nr.
	<b>Spüladapter Reinigung</b> Ø 9 mm, Länge 64 mm für unisolierte Schaffrohre	<b>163503</b>

III23 | Änderungen vorbehalten. Wir weisen darauf hin, dass nicht jedes Produkt in allen Ländern verfügbar ist. Bitte nehmen Sie die produktbegleitenden Informationen stets zur Kenntnis. Für genaue Informationen wenden Sie sich an Ihren Ansprechpartner oder direkt an die Richard Wolf GmbH.



**ERAGON** *stitch*  
NADELHALTER Ø 5,0 MM





Nadelhalter-Innenteil			Schaftrohr, Ø 5,0mm		Nadelhalter-Handgriff		Komplett-Instrument • Innenteil • Schaftrohr • Handgriff	
								
	MTL*	Artikel-Nr.	8393533	8394533	8393943	8393944	Artikel-Nr.	
	19 mm	8393507	•		•		83935073	
			•			•	83935074	
gerade mit Hartmetalleinsatz einfach beweglich	19 mm	8394507		•	•		83945073	
				•		•	83945074	
	19 mm	8393508	•		•		83935083	
			•			•	83935084	
gerade schmal mit Hartmetalleinsatz einfach beweglich	19 mm	8394508		•	•		83945083	
				•		•	83945084	
<b>Nadelhalter-Innenteil Ø 5 mm kpl</b>	19 mm	8393509	•		•		83935093	
			•			•	83935094	
gerade, mit Aufrichtfunktion einfach beweglich	19 mm	8394509		•	•		83945093	
				•		•	83945094	

\* MTL = Maulteillänge bei geschlossenem Maulteil (gerundete Angaben)

Zubehör für die manuelle und maschinelle Aufbereitung		Artikel-Nr.
	<b>Spüladapter Reinigung</b> Ø 9 mm, Länge 64 mm für unisolierte Schaftrohre	<b>163503</b>

1123 | Änderungen vorbehalten. Wir weisen darauf hin, dass nicht jedes Produkt in allen Ländern verfügbar ist. Bitte nehmen Sie die produktbegleitenden Informationen stets zur Kenntnis. Für genaue Informationen wenden Sie sich an Ihren Ansprechpartner oder direkt an die Richard Wolf GmbH.

**ERAGON** *stitch*  
NADELHALTER Ø 5,0 MM

Nadelhalter-Innenteil			Schaftrohr, Ø 5,0mm		Nadelhalter-Handgriff		Komplett-Instrument • Innenteil • Schaftrohr • Handgriff
							
			SL 330 mm	SL 450 mm	mit On-Off-Rastfunktion, einseitig beweglich		
					Axial	Abgewinkelt	
	MTL*	Artikel-Nr.	8393533	8394533	8393943	8393944	Artikel-Nr.
	19 mm	8393518	•		•		<b>83935183</b>
		8393518	•			•	<b>83935184</b>
rechts gebogen mit Hartmetalleinsatz einfach beweglich	19 mm	8394518		•	•		<b>83945183</b>
		8394518		•		•	<b>83945184</b>
	19 mm	8393519	•		•		<b>83935193</b>
		8393519	•			•	<b>83935194</b>
links gebogen mit Hartmetalleinsatz einfach beweglich	19 mm	8394519		•	•		<b>83945193</b>
		8394519		•		•	<b>83945194</b>











III23|| Änderungen vorbehalten. Wir weisen darauf hin, dass nicht jedes Produkt in allen Ländern verfügbar ist. Bitte nehmen Sie die produktbegleitenden Informationen stets zur Kenntnis. Für genaue Informationen wenden Sie sich an Ihren Ansprechpartner oder direkt an die Richard Wolf GmbH.

Zubehör für die manuelle und maschinelle Aufbereitung		Artikel-Nr.
	<b>Spüladapter Reinigung</b> Ø 9 mm, Länge 64 mm für unisolierte Schaftrohre	<b>163503</b>

# NADELHALTER

## Ø 3,5 MM / 5 MM

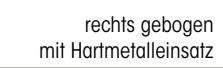
### MODULARES SYSTEM

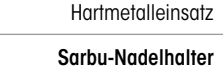
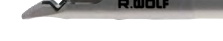

					
<b>Nadelhalter-Innenteil mit Schaft</b>				<b>Nadelhalter-Handgriff axial</b>	<b>Komplett-Instrument</b> • Innenteil • Schaftrohr • Handgriff
					
				einseitig beweglich ausschaltbare Rastsicherung	
	Artikel-Nr.	Ø	SL	8393.941	Artikel-Nr.
 <b>Nadelhalter Ø 3,5 mm kpl</b> mit Hartmetalleinsatz	8391.504	3,5 mm	340 mm	•	<b>8391.501</b>
 <b>Nadelhalter Ø 5 mm kpl</b> für gerade Nadeln	8393.504	5 mm	340 mm	•	<b>8393.501</b>
 <b>Nadelhalter Ø 5 mm kpl</b>	8393.505	5 mm	340 mm	•	<b>8393.502</b>
 <b>Nadelhalter Ø 5 mm kpl</b> mit Hartmetalleinsatz	8394.505	5 mm	430 mm	•	<b>8394.502</b>
 <b>Nadelhalter Ø 5 mm kpl</b>	8393.514	5 mm	340 mm	•	<b>8393.511</b>
 <b>Nadelhalter Ø 5 mm kpl</b> rechts gebogen mit Hartmetalleinsatz	8394.514	5 mm	430 mm	•	<b>8394.511</b>
 <b>Nadelhalter Ø 5 mm kpl</b>	8393.515	5 mm	340 mm	•	<b>8393.512</b>
 <b>Nadelhalter Ø 5 mm kpl</b> links gebogen mit Hartmetalleinsatz	8394.515	5 mm	430 mm	•	<b>8394.512</b>
 <b>Sarbu-Nadelhalter Ø 5 mm kpl</b>	8393.506	5 mm	340 mm	•	<b>8393.503*</b>
 <b>Sarbu-Nadelhalter Ø 5 mm kpl</b>	8394.506	5 mm	430 mm	•	<b>8394.503*</b>

\* mit automatischer Nadelaufstellvorrichtung und Schneidkante

III23| Änderungen vorbehalten. Wir weisen darauf hin, dass nicht jedes Produkt in allen Ländern verfügbar ist. Bitte nehmen Sie die produktbegleitenden Informationen stets zur Kenntnis. Für genaue Informationen wenden Sie sich an Ihren Ansprechpartner oder direkt an die Richard Wolf GmbH.







## NADELHALTER-HANDGRIFFE







Nadelhalter-Handgriff axial	nicht drehbar	mit Sperre	ohne HF	Artikel-Nr.
	•	•	•	<b>8393.941</b>

Nadelhalter-Handgriff <small>ERAGON <sup>stitch</sup></small>	axial	abgewinkelt	mit On-Off-Rastfunktion	einseitig beweglich	nicht drehbar	Artikel-Nr.
	•		•	•	•	<b>8393943</b>
		•	•	•	•	<b>8393944</b>

**ERAGON** modular

**MODULARER KNOTENSCHIEBER Ø 5,0 MM, ISOLIERT**

		Handgriff axial			
					
Alle Innenteile und Schaftrohre sind ebenfalls mit <b>ERAGONaxial</b> kombinierbar.		mit Sperre	ohne Sperre, mit HF-Anschluss	mit Sperre, mit HF-Anschluss	mit Sperre, nicht drehbar
<b>Drehradaufsatz</b>	<b>Artikel-Nr.</b>	83930082	83930083	83930084	83930085
	8988	•	•	•	•

Innenteil		Schaftrohr, Ø 5,0 mm, isoliert		Handgriff	Komplett-Instrument • Innenteil mit Schaftrohr • Handgriff	
  MTL						
	MTL*	<b>Artikel-Nr.</b>	8393933	8394933	83930072	<b>Artikel-Nr.</b>
<b>Knotenschieber Ø 5 mm kpl</b>	17 mm	8393.345	•	•	•	<b>83933457</b>
 mit distaler Aussparung, doppelbeweglich		8394345	•	•	•	<b>83943457</b>

KNOTENSCHIEBER

11

\* MTL = Maulteillänge bei geschlossenem Maulteil (gerundete Angaben)

HF-Anschlusskabel siehe Blatt BDE116/117

1123 | Änderungen vorbehalten. Wir weisen darauf hin, dass nicht jedes Produkt in allen Ländern verfügbar ist. Bitte nehmen Sie die produktbegleitenden Informationen stets zur Kenntnis. Für genaue Informationen wenden Sie sich an Ihren Ansprechpartner oder direkt an die Richard Wolf GmbH.

# KNOTENSCHIEBER 5 MM ZUM ENDOSKOPISCHEN NÄHEN



		Außen-Ø	NL	GL	Artikel-Nr.
	<b>Knotenschieber Ø 3,7 mm NL 330 mm</b>	3,7 mm	330 mm	380 mm	<b>8383.55</b>
für intraabdominale Knoten					
	<b>Knotenschieber Ø 3,7 mm NL 330 mm</b>	3,7 mm	330 mm	380 mm	<b>8383.551</b>
für extrakorporale Knoten					





		Außen-Ø	NL	GL	Artikel-Nr.
	<b>Knotenschieber Ø 5 mm NL 330 mm nach Bueß</b>	5,0 mm	330 mm	380 mm	<b>8383.552</b>
mit distaler Einkerbung und lateraler Öffnung zur optimalen Knotenführung, extrem atraumatische Spitze zur Benutzung als Taststab					

1123|| Änderungen vorbehalten. Wir weisen darauf hin, dass nicht jedes Produkt in allen Ländern verfügbar ist. Bitte nehmen Sie die produktbegleitenden Informationen stets zur Kenntnis. Für genaue Informationen wenden Sie sich an Ihren Ansprechpartner oder direkt an die Richard Wolf GmbH.







# Endoskopisch kontrolliertes Faszienschluss-System NACH BUSCHE



				Artikel-Nr.
 für die subkutane Fasziennaht	Dichtkonus Ø 10-12 mm			8934.915
	Dichtkonus Ø 12-15 mm			8943.915
	Dichtkonus Ø 15-20 mm			8945.915
		Ø	NL	Artikel-Nr.
 Nadelzange mit aktiver Fadenhaltevorrichtung	Nadelzange Ø 2,45 mm NL 160 mm	2,45 mm	160 mm	8756.201

III23|| Änderungen vorbehalten. Wir weisen darauf hin, dass nicht jedes Produkt in allen Ländern verfügbar ist. Bitte nehmen Sie die produktbegleitenden Informationen stets zur Kenntnis. Für genaue Informationen wenden Sie sich an Ihren Ansprechpartner oder direkt an die Richard Wolf GmbH.

# KANÜLEN 3,0 MM / 4,7 MM

				
mit Luer-Anschluss		Außen-Ø	NL	Artikel-Nr.
 Spitze Ø 1,4mm	Kanüle zur Injektion Ø 3 mm NL 340 mm	3,0 mm	340 mm	<b>8379.732</b>
				
mit 3 mm Luer-Anschluss		Ø	NL	Artikel-Nr.
 Spitze Ø 1,8 mm	Kanüle zur Injektion Ø 4,7 mm NL 350 mm	4,7 mm	350 mm	<b>8383.65</b>
				
mit Sogsteuerung und 4mm Luer-Anschluss		Ø	NL	Artikel-Nr.
 Spitze Ø 1,8 mm	Kanüle zur Punktion Ø 4,7 mm NL 320 mm	4,7 mm	320 mm	<b>8383.49</b>
hierzu:			NL	Artikel-Nr.
	<p>Einführungshülse GR 5,5 mm NL 45 mm</p> <p>Diese Hülse verhindert eine Beschädigung der Kanülenspitze beim Öffnen des Trokarhülsenzventils.</p>		45 mm	<b>8383.00</b>

III23|| Änderungen vorbehalten. Wir weisen darauf hin, dass nicht jedes Produkt in allen Ländern verfügbar ist. Bitte nehmen Sie die produktbegleitenden Informationen stets zur Kenntnis. Für genaue Informationen wenden Sie sich an Ihren Ansprechpartner oder direkt an die Richard Wolf GmbH.



# TASTSTÄBE



		Ø	NL	Artikel-Nr.
	<b>Taststab 3,5 mm NL 250 mm</b> graduier	3,5 mm	250 mm	<b>8379.672</b>



		Ø	NL	Artikel-Nr.
	<b>Taststab Ø 5 mm NL 328 mm</b> graduier	5,0 mm	328 mm	<b>8383.66</b>
	<b>Taststab Ø 5 mm NL 448 mm</b> graduier	5,0 mm	448 mm	<b>8384.66</b>

III23|| Änderungen vorbehalten. Wir weisen darauf hin, dass nicht jedes Produkt in allen Ländern verfügbar ist. Bitte nehmen Sie die produktbegleitenden Informationen stets zur Kenntnis. Für genaue Informationen wenden Sie sich an Ihren Ansprechpartner oder direkt an die Richard Wolf GmbH.

# MYOMBOHRER 5 MM / 10 MM



		Ø	NL	Artikel-Nr.
	Myomdrill Ø 5 mm NL 320 mm	5 mm	320 mm	<b>8383.611</b>
	Myomdrill Ø 10 mm	10 mm	340 mm	<b>8385.301</b>

III23|| Änderungen vorbehalten. Wir weisen darauf hin, dass nicht jedes Produkt in allen Ländern verfügbar ist. Bitte nehmen Sie die produktbegleitenden Informationen stets zur Kenntnis. Für genaue Informationen wenden Sie sich an Ihren Ansprechpartner oder direkt an die Richard Wolf GmbH.

# INSUFFLATOR HIGHFLOW 45 BASIC



		Artikel-Nr.
<b>Insufflator 45 BASIC kpl</b> bestehend aus: Insufflator 45 BASIC FR 45l/min (2235001), Insufflations-Schlauchset L 2,5m (8170.101), Hygiene-Filter, steril, zum Einmalgebrauch (VE=10 ST) (4171.111) und Netzkabel 3 m lang (2440.03)		<b>22350011</b>
<b>Zubehör: Schlauchsets zur Insufflation</b>		
Insufflations-Schlauchset L 2,5 m, High-Flow, D = 8 mm, autoklavierbar		<b>8170.232</b>
Insufflations-Schlauchset L 2,5 m, autoklavierbar		<b>8170.101</b>
Insufflationsschlauchset L 2,7 m, mit integriertem Hygienefilter, zum Einmalgebrauch, (VE=10 ST) einzeln steril verpackt		<b>4170.501</b>
Hygiene-Filter, steril, zum Einmalgebrauch (VE= 10 ST) einzeln steril verpackt		<b>4171.111</b>
<b>Zubehör für Gasversorgung</b>		
Verbindungsschlauch CO <sub>2</sub> 1,5m NIST-NIST		<b>74021038</b>
mit		
Druckminderer CO <sub>2</sub> Anschl. DIN 477-1	DIN 477-1	<b>74007054</b>
Druckminderer CO <sub>2</sub> Anschl. DIN EN ISO 407	DIN EN ISO 407	<b>74007055</b>
Druckminderer CO <sub>2</sub> Anschl. ISO 5145	ISO 5145	<b>74007056</b>
oder		
Verbindungsschlauch CO <sub>2</sub> 5,0m DIN für zentrale CO <sub>2</sub> -Gasversorgung (Dräger)		<b>74021039</b>
Verbindungsschlauch CO <sub>2</sub> 5,0m NF für zentrale CO <sub>2</sub> -Gasversorgung (Air Liquide)		<b>74021040</b>
<b>Softwaremodule (optional)</b>		
Softwaremodul CAN-BUS CAN-BUS-Schnittstelle für die Integration in CORE		<b>2235101</b>
Softwaremodul BABY-MODE BABY-MODE für den speziellen Einsatz iwn der Pädiatrie		<b>2235102</b>
Softwaremodul VIDEOEINBLENDUNG Videoeinblendung mittels DIALOG über CAN-BUS		<b>2235103</b>

# TECHNISCHE DATEN

## INSUFFLATOR HIGHFLOW 45 BASIC

Insufflator 45 Basic		2235001
<b>Geräteigenschaften</b>		
Betriebsart	Dauerbetrieb	
Betriebsbedingungen	+10°C bis +40°C, 30% bis 75% rel. Feuchte, Luftdruck 700 hPa bis 1060 hPa	
Lager- und Transportbedingungen	- 20°C bis + 60°C , 10% bis 90% rel. Feuchte Luftdruck 700 hPa bis 1060 hPa	
<b>Stromversorgung</b>		
Netzanschluss + Frequenz	100-240 V~, 50/60 Hz	
Leistungsaufnahme	60 VA	
Stromaufnahme	0,6 - 0,2 A	
Sicherung	T 3,15 AH 250 V	
<b>Regulatorische Standards</b>		
Schutzklasse nach IEC / EN 60601-1 ; (UL 60601-1 / CSA C22.2 No.601.1 - für USA)	I	
Elektromagnetische Verträglichkeit (EMV)	IEC / EN 60601-1-2	
Richtlinie über Medizinprodukte 93/42/EWG	Klasse IIb	
Schutz gegen elektrischen Schlag	Anwendungsteil des Typs CF	
Schutzgrad gegen Eindringen von Flüssigkeit	IP 20 (nicht geschützt)	
Schutzgrad bei Anwendung in Gegenwart von brennbaren Gemischen	Gerät ist nicht explosionsgeschützt (Gerät nicht in zündfähiger Atmosphäre betreiben)	
<b>Abmessungen und Gewichte</b>		
Gewicht	8,9 kg (19,5 lbs)	
Abmessungen (B x H x T)	300 mm x 160 mm x 455 mm	

Relevante Anwendungsparameter	
Insufflationsmedium	med. CO <sub>2</sub> (Reinheitsgrad > 99,5 %)
Intraabdominalen Druck	3 mmHg bis / to 25 mmHg, (± 2 mmHg) vorwählbar in 1 mmHg - Schritten
Gasflussrate Primärfüllung	1 l/min. (± 50 %)
Gasflussrate High Flow	2 l/min. bis 45 l/min. (± 20 %) vorwählbar in 1 l/min Schritten
Verbrauchsanzeige	0 l bis 9999 l (± 20 %)

# INSUFFLATOR HIGHFLOW 45 EVAC

## MIT RAUCHGASABSAUGUNG



		Artikel-Nr.
<b>Insufflator 45 EVAC kpl</b> bestehend aus: Insufflator 45 EVAC FR 45l/min (2235011), Insufflations-Schlauchset L 2,5 m (8170.101), Hygiene-Filter, steril, zum Einmalgebrauch (VE=10 ST) (4171.111), Insufflationsschlauchset L 2,7 m mit integriertem Hygienefilter, steril, zum Einmalgebrauch, (VE=10 ST) (4170.501) Rauchgasabsaugungsschlauchset L 2,7 m, steril, zum Einmalgebrauch (VE=10 ST) (4170503) Fußschalter 1 Pedal (20301031) und Netzkabel 3 m lang (2440.03)		<b>22350111</b>
<b>Zubehör: Schlauchsets zur Insufflation</b>		
<b>Rauchgasabsaugungsschlauchset L 2,7m, steril, zum Einmalgebrauch (VE=10 ST)</b>		<b>4170503</b>
<b>Zubehör für Gasversorgung</b>		
<b>Verbindungsschlauch CO<sub>2</sub> 1,5m NIST-NIST</b>		<b>74021038</b>
mit		
<b>Druckminderer CO<sub>2</sub> Anschl. DIN 477-1</b>	DIN 477-1	<b>74007054</b>
<b>Druckminderer CO<sub>2</sub> Anschl. DIN EN ISO 407</b>	DIN EN ISO 407	<b>74007055</b>
<b>Druckminderer CO<sub>2</sub> Anschl. ISO 5145</b>	ISO 5145	<b>74007056</b>
oder		
<b>Verbindungsschlauch CO<sub>2</sub> 5,0m DIN für zentrale CO<sub>2</sub>-Gasversorgung (Dräger)</b>		<b>74021039</b>
<b>Verbindungsschlauch CO<sub>2</sub> 5,0m NF für zentrale CO<sub>2</sub>-Gasversorgung (Air Liquide)</b>		<b>74021040</b>
<b>Softwaremodule (optional)</b>		
<b>Softwaremodul CAN-BUS</b> CAN-BUS-Schnittstelle für die Integration in CORE		<b>2235101</b>
<b>Softwaremodul BABY-MODE</b> BABY-MODE für den speziellen Einsatz in der Pädiatrie		<b>2235102</b>
<b>Softwaremodul VIDEOEINBLENDUNG</b> Videoeinblendung mittels DIALOG über CAN-BUS		<b>2235103</b>

# TECHNISCHE DATEN

## INSUFFLATOR HIGHFLOW 45 EVAC

Insufflator 45 EVAC		2235011
<b>Geräteigenschaften</b>		
Betriebsart	Dauerbetrieb	
Betriebsbedingungen	+10°C bis +40°C, 30% bis 75% rel. Feuchte, Luftdruck 700 hPa bis 1060 hPa	
Lager- und Transportbedingungen	- 20°C bis + 60°C , 10% bis 90% rel. Feuchte Luftdruck 700 hPa bis 1060 hPa	
<b>Stromversorgung</b>		
Netzanschluss + Frequenz	100-240 V~, 50/60 Hz	
Leistungsaufnahme	60 VA	
Stromaufnahme	0,6 - 0,2 A	
Sicherung	T 3,15 AH 250 V	
<b>Regulatorische Standards</b>		
Schutzklasse nach IEC / EN 60601-1 ; (UL 60601-1 / CSA C22.2 No.601.1 - für USA)	I	
Elektromagnetische Verträglichkeit (EMV)	IEC / EN 60601-1-2	
Richtlinie über Medizinprodukte 93/42/EWG	Klasse IIb	
Schutz gegen elektrischen Schlag	Anwendungsteil des Typs CF	
Schutzgrad gegen Eindringen von Flüssigkeit	IP 20 (nicht geschützt)	
Schutzgrad bei Anwendung in Gegenwart von brennbaren Gemischen	Gerät ist nicht explosionsgeschützt (Gerät nicht in zündfähiger Atmosphäre betreiben)	
<b>Abmessungen und Gewichte</b>		
Gewicht	8,9 kg (19,5 lbs)	
Abmessungen (B x H x T)	300 mm x 160 mm x 455 mm	

Relevante Anwendungsparameter	
Insufflationsmedium	med. CO <sub>2</sub> (Reinheitsgrad > 99,5 %)
Intraabdominalen Druck	3 mmHg bis / to 25 mmHg, (± 2 mmHg) vorwählbar in 1 mmHg - Schritten
Gasflussrate Primärfüllung	1 l/min. (± 50 %)
Gasflussrate High Flow	2 l/min. bis 45 l/min. (± 20 %) vorwählbar in 1 l/min Schritten
Verbrauchsanzeige	0 l bis 9999 l (± 20 %)

# INSUFFLATOR HIGHFLOW 45 HEAT MIT GASERWÄRMUNG



		Artikel-Nr.
<b>Insufflator 45 HEAT kpl</b> bestehend aus: Insufflator 45 HEAT FR 45L/min (2235021), Insufflationsschlauch für 2235021/031 L 3 m (8170202) Hygiene-Filter, steril, zum Einmalgebrauch (VE=10 ST) (4171.111) und Netzkabel 3 m lang (2440.03)		<b>22350211</b>
<b>Zubehör: Schlauchsets zur Insufflation</b>		
<b>Insufflationsschlauchset L 3m</b> Highflow, mit Heizspirale und integriertem Hygienefilter, steril, zum Einmalgebrauch, (VE=10 ST) einzeln steril verpackt		<b>4170502</b>
<b>Insufflationsschlauch für 2235021/031 L 3m</b> Highflow, mit Heizspirale, autoklavierbar, 3,0 m Mit dem wiederverwendbaren Schlauch sind bis zu 100 Anwendungen möglich.		<b>8170202</b>
<b>Hygiene-Filter</b> , steril, zum Einmalgebrauch (VE=10 ST) einzeln steril verpackt		<b>4171.111</b>
<b>Zubehör für Gasversorgung</b>		
<b>Verbindungsschlauch CO<sub>2</sub> 1,5m</b> NIST-NIST		<b>74021038</b>
mit		
<b>Druckminderer CO<sub>2</sub> Anschl. DIN 477-1</b>	DIN 477-1	<b>74007054</b>
<b>Druckminderer CO<sub>2</sub> Anschl. DIN EN ISO 407</b>	DIN EN ISO 407	<b>74007055</b>
<b>Druckminderer CO<sub>2</sub> Anschl. ISO 5145</b>	ISO 5145	<b>74007056</b>
oder		
<b>Verbindungsschlauch CO<sub>2</sub> 5,0m</b> DIN für zentrale CO <sub>2</sub> -Gasversorgung (Dräger)		<b>74021039</b>
<b>Verbindungsschlauch CO<sub>2</sub> 5,0m</b> NF für zentrale CO <sub>2</sub> -Gasversorgung (Air Liquide)		<b>74021040</b>
<b>Softwaremodule (optional)</b>		
<b>Softwaremodul CAN-BUS</b> CAN-BUS-Schnittstelle für die Integration in CORE		<b>2235101</b>
<b>Softwaremodul BABY-MODE</b> BABY-MODE für den speziellen Einsatz in der Pädiatrie		<b>2235102</b>
<b>Softwaremodul VIDEOEINBLENDUNG</b> Videoeinblendung mittels DIALOG über CAN-BUS		<b>2235103</b>

# TECHNISCHE DATEN

## INSUFFLATOR HIGHFLOW 45 HEAT

Insufflator 45 HEAT		2235021
<b>Geräteigenschaften</b>		
Betriebsart	Dauerbetrieb	
Betriebsbedingungen	+10°C bis +40°C, 30% bis 75% rel. Feuchte, Luftdruck 700 hPa bis 1060 hPa	
Lager- und Transportbedingungen	- 20°C bis + 60°C , 10% bis 90% rel. Feuchte Luftdruck 700 hPa bis 1060 hPa	
<b>Stromversorgung</b>		
Netzanschluss + Frequenz	100-127 / 220-240 V~, 50/60 Hz	
Leistungsaufnahme	80 VA	
Stromaufnahme	0,8 - 0,3 A	
Sicherung	T 3,15 AH 250 V	
<b>Regulatorische Standards</b>		
Schutzklasse nach IEC / EN 60601-1 ; (UL 60601-1 / CSA C22.2 No.601.1 - für USA)	I	
Elektromagnetische Verträglichkeit (EMV)	IEC / EN 60601-1-2	
Richtlinie über Medizinprodukte 93/42/EWG	Klasse IIb	
Schutz gegen elektrischen Schlag	Anwendungsteil des Typs CF	
Schutzgrad gegen Eindringen von Flüssigkeit	IP 20 (nicht geschützt)	
Schutzgrad bei Anwendung in Gegenwart von brennbaren Gemischen	Gerät ist nicht explosionsgeschützt (Gerät nicht in zündfähiger Atmosphäre betreiben)	
<b>Abmessungen und Gewichte</b>		
Gewicht	11,0 kg (23,3 lbs)	
Abmessungen (B x H x T)	300 mm x 160 mm x 455 mm	
<b>Relevante Anwendungsparameter</b>		
Insufflationsmedium	med. CO <sub>2</sub> (Reinheitsgrad > 99,5 %)	
Intraabdominalen Druck	3 mmHg bis / to 25 mmHg, (± 2 mmHg) vorwählbar in 1 mmHg - Schritten	
Gasflussrate Primärfüllung	1 l/min. (± 50 %)	
Gasflussrate High Flow	2 l/min. bis 45 l/min. (± 20 %) vorwählbar in 1 l/min Schritten	
Verbrauchsanzeige	0 l bis 9999 l (± 20 %)	



# INSUFFLATOR HIGHFLOW 45 EVAC + HEAT

## MIT RAUCHGASABSAUGUNG UND GASERWÄRMUNG



		Artikel-Nr.
<b>Insufflator 45 EVAC + HEAT kpl</b> bestehend aus: Insufflator 45 EVAC + HEAT FR 45L/min(2235031), Insufflationsschlauch für 2235021/031 L 3 m (8170202), Insufflationsschlauchset L 3m, steril, zum Einmalgebrauch, (VE=10 ST) (4170.502), Hygiene-Filter, steril, zum Einmalgebrauch (VE=10 ST) (4171.111), Rauchgasabsaugungsschlauchset L 2,7 m, steril, zum Einmalgebrauch (VE=10 ST) (4170503) Fußschalter 1 Pedal (20301031) und Netzkabel 3 m lang (2440.03)		<b>22350311</b>
<b>Zubehör: Schlauchsets zur Insufflation</b>		
<b>Insufflationsschlauchset L 3m Highflow</b> , mit Heizspirale und integriertem Hygienefilter, steril, zum Einmalgebrauch, (VE=10 ST) einzeln steril verpackt		<b>4170502</b>
<b>Insufflationsschlauch für 2235021/031 L 3m Highflow</b> , mit Heizspirale, autoklavierbar, 3,0 m Mit dem wiederverwendbaren Schlauch sind bis zu 100 Anwendungen möglich.		<b>8170202</b>
<b>Hygiene-Filter</b> , steril, zum Einmalgebrauch (VE=10 ST) einzeln steril verpackt		<b>4171.111</b>
<b>Rauchgasabsaugungsschlauchset L 2,7m</b> , steril, zum Einmalgebrauch (VE=10 ST)		<b>4170503</b>
<b>Zubehör für Gasversorgung</b>		
<b>Verbindungsschlauch CO<sub>2</sub> 1,5m NIST-NIST</b>		<b>74021038</b>
mit		
<b>Druckminderer CO<sub>2</sub> Anschl. DIN 477-1</b>	DIN 477-1	<b>74007054</b>
<b>Druckminderer CO<sub>2</sub> Anschl. DIN EN ISO 407</b>	DIN EN ISO 407	<b>74007055</b>
<b>Druckminderer CO<sub>2</sub> Anschl. ISO 5145</b>	ISO 5145	<b>74007056</b>
oder		
<b>Verbindungsschlauch CO<sub>2</sub> 5,0m DIN</b> für zentrale CO <sub>2</sub> -Gasversorgung (Dräger)		<b>74021039</b>
<b>Verbindungsschlauch CO<sub>2</sub> 5,0m NF</b> für zentrale CO <sub>2</sub> -Gasversorgung (Air Liquide)		<b>74021040</b>
<b>Softwaremodule (optional)</b>		
<b>Softwaremodul CAN-BUS</b> CAN-BUS-Schnittstelle für die Integration in CORE		<b>2235101</b>
<b>Softwaremodul BABY-MODE</b> BABY-MODE für den speziellen Einsatz in der Pädiatrie		<b>2235102</b>
<b>Softwaremodul VIDEOEINBLENDUNG</b> Videoeinblendung mittels DIALOG über CAN-BUS		<b>2235103</b>

# TECHNISCHE DATEN

## INSUFFLATOR HIGHFLOW 45 EVAC + HEAT

Insufflator 45 EVAC + HEAT		2235031
<b>Geräteigenschaften</b>		
Betriebsart	Dauerbetrieb	
Betriebsbedingungen	+10°C bis +40°C, 30% bis 75% rel. Feuchte, Luftdruck 700 hPa bis 1060 hPa	
Lager- und Transportbedingungen	- 20°C bis + 60°C , 10% bis 90% rel. Feuchte Luftdruck 700 hPa bis 1060 hPa	
<b>Stromversorgung</b>		
Netzanschluss + Frequenz	100-127 / 220-240 V~, 50/60 Hz	
Leistungsaufnahme	80 VA	
Stromaufnahme	0,8 - 0,3 A	
Sicherung	T 3,15 AH 250 V	
<b>Regulatorische Standards</b>		
Schutzklasse nach IEC / EN 60601-1 ; (UL 60601-1 / CSA C22.2 No.601.1 - für USA)	I	
Elektromagnetische Verträglichkeit (EMV)	IEC / EN 60601-1-2	
Richtlinie über Medizinprodukte 93/42/EWG	Klasse IIb	
Schutz gegen elektrischen Schlag	Anwendungsteil des Typs CF	
Schutzgrad gegen Eindringen von Flüssigkeit	IP 20 (nicht geschützt)	
Schutzgrad bei Anwendung in Gegenwart von brennbaren Gemischen	Gerät ist nicht explosionsgeschützt (Gerät nicht in zündfähiger Atmosphäre betreiben)	
<b>Abmessungen und Gewichte</b>		
Gewicht	11,0 kg (23,3 lbs)	
Abmessungen (B x H x T)	300 x 160 x 455 mm	
<b>Relevante Anwendungsparameter</b>		
Insufflationsmedium	med. CO <sub>2</sub> (Reinheitsgrad > 99,5 %)	
Intraabdominalen Druck	3 mmHg bis / to 25 mmHg, (± 2 mmHg) vorwählbar in 1 mmHg - Schritten	
Gasflussrate Primärfüllung	1 l/min. (± 50 %)	
Gasflussrate High Flow	2 l/min. bis 45 l/min. (± 20 %) vorwählbar in 1 l/min Schritten	
Verbrauchsanzeige	0 l bis 9999 l (± 20 %)	

# LAPARO - CO<sub>2</sub> - PNEU 2233



		Artikel-Nr.
<b>Laparo-Co<sub>2</sub>-Pneu kpl</b> bestehend aus: LAPARO-CO2-PNEU 2233 FR 20L/MIN (2233.001) Insufflations-Schlauchset L 2,5 m (8170.101), Hygiene-Filter, steril, zum Einmalgebrauch (VE=10 ST) (4171.111), und Netzkabel 3 m lang (2440.03)		<b>22330011</b>
<b>Zubehör: Schlauchsets zur Insufflation</b>		
<b>Insufflationsschlauchset L 2,7 m</b> mit integriertem Hygienefilter, steril, zum Einmalgebrauch, (VE=10 ST) einzeln steril verpackt		<b>4170.501</b>
<b>Zubehör für Gasversorgung</b>		
<b>Verbindungsschlauch CO<sub>2</sub>, 1,5m NIST-NIST</b>		<b>74021038</b>
mit		
<b>Druckminderer CO<sub>2</sub> Anschl. DIN 477-1</b>	DIN 477-1	<b>74007054</b>
<b>Druckminderer CO<sub>2</sub> Anschl. DIN EN ISO 407</b>	DIN EN ISO 407	<b>74007055</b>
<b>Druckminderer CO<sub>2</sub> Anschl. ISO 5145</b>	ISO 5145	<b>74007056</b>
oder		
<b>Verbindungsschlauch CO<sub>2</sub> 5,0m DIN für zentrale CO<sub>2</sub>-Gasversorgung (Dräger)</b>		<b>74021039</b>
<b>Verbindungsschlauch CO<sub>2</sub> 5,0m NF für zentrale CO<sub>2</sub>-Gasversorgung (Air Liquide)</b>		<b>74021040</b>

# TECHNISCHE DATEN

## LAPARO - CO<sub>2</sub> - PNEU 2233

Laparo-Co <sub>2</sub> -Pneu 2233		2233.001
<b>Geräteigenschaften</b>		
Betriebsart	Dauerbetrieb	
Betriebsbedingungen	+10°C bis +40°C, 30% bis 75% rel. Feuchte, Luftdruck 700 hPa bis 1060 hPa	
Lager- und Transportbedingungen	- 20°C bis + 60°C , 10% bis 90% rel. Feuchte Luftdruck 700 hPa bis 1060 hPa	
<b>Stromversorgung</b>		
Netzanschluss + Frequenz	100-230 V~, 50/60 Hz	
Leistungsaufnahme	80 VA	
Stromaufnahme	0,8 A	
Sicherung	T 2 AL 250 V	
<b>Regulatorische Standards</b>		
Schutzklasse nach IEC / EN 60601-1 ; (UL 60601-1 / CSA C22.2 No.601.1 - für USA)	I	
Elektromagnetische Verträglichkeit (EMV)	EN / IEC 60601--1--2	
Richtlinie über Medizinprodukte 93/42/EWG	Klasse IIb	
Schutz gegen elektrischen Schlag	Anwendungsteil des Typs CF	
Schutzgrad gegen Eindringen von Flüssigkeit	IP 20 (nicht geschützt)	
Schutzgrad bei Anwendung in Gegenwart von brennbaren Gemischen	Gerät ist nicht explosionsgeschützt (Gerät nicht in zündfähiger Atmosphäre betreiben)	
Maximaler Saugunterdruck	-60 kPa	
<b>Abmessungen und Gewichte</b>		
Gewicht	9,5 kg	
Abmessungen (B x H x T)	330 mm x 155 mm x 390 mm	
<b>Relevante Anwendungsparameter</b>		
Insufflationsmedium	med. CO <sub>2</sub> (Reinheitsgrad > 99,5 %)	
Intraabdominalen Druck	3 mmHg bis / to 25 mmHg, (± 2 mmHg) vorwählbar in 1 mmHg - Schritten	
Gasflussrate Primärfüllung	1 l/min. (± 50 %)	
Gasflussrate High Flow	2 l/min. bis 20 l/min. (± 20 %) vorwählbar in 1 l/min Schritten	
Verbrauchsanzeige	0 l bis 9999 l (± 20 %)	

## STERILES RAUCHABZUGSSYSTEM ZUR RAUCHGAS AUSLEITUNG

		
<b>Artikel-Nr.</b>		
<p><b>Rauchabzugssystem</b> Rauchfilter mit Schlauch (VE=10 ST) einzeln steril verpackt</p>		<p><b>2200/47BDKBTUA123</b></p>

# FLUID CONTROL 2225

## SAUG- UND SPÜLPUMPE



		Artikel-Nr.
<p>FLUID CONTROL 2225  <b>Spülpumpe für Hys/Uro/Lap kpl</b>                      bestehend aus:                      Spülpumpe für Hys/Uro/Lap (2225001)                      und Netzkabel 3 m lang (2440.03)</p>		<b>22250011</b>
<b>hierzu:</b>		
<p><b>Bilanzierungsmodul</b>                      für die Hysteroskopie und Endourologie,                      Fluidmanagement zur Flüssigkeitsbilanzierung in Kombination mit FLUID CONTROL 2225,                      Fahrständer mit integrierten Wiegezellen und Aufnahme für bis zu 4 Spülflüssigkeitsbeute</p>		<b>2225023</b>

Zubehör		Artikel-Nr.
<b>Fußschalter</b>	verwendbar nur in der Urologie und innerhalb der Indikation TUR / Enukektion, Möglichkeit zur kurzzeitigen Druckerhöhung bei schlechten Sichtverhältnissen ("Flush"-Funktion)	<b>2204901</b>

III23|| Änderungen vorbehalten. Wir weisen darauf hin, dass nicht jedes Produkt in allen Ländern verfügbar ist. Bitte nehmen Sie die produktbegleitenden Informationen stets zur Kenntnis. Für genaue Informationen wenden Sie sich an Ihren Ansprechpartner oder direkt an die Richard Wolf GmbH.

# FLUID CONTROL 2225

## SAUG-SPÜLSCHLAUCHSETS

Spülung			Artikel-Nr.
<b>Zubehör - wiederverwendbar</b>	<b>Schlauchset mit Anstechdorn</b>	mit Luer-Lock-Anschluss, autoklavierbar, inkl. 10 Ersatzmembranen, wiederverwendbar für 20 Aufbereitungszyklen	<b>8171223</b>
<b>Zubehör - zum Einmalgebrauch</b>	<b>Spülschlauchset mit Anstechdorn L 3m</b>	(VE=10 ST), mit Luer-Lock-Anschluss, steriler Einmalartikel	<b>4171223</b>
	<b>Schlauchset mit CARE-LOCK L 3m</b>	(VE=10 ST), steriler Einmalartikel	<b>4171224</b>
	<b>Saug-Spülschlauchset</b>	(VE=10 ST), mit Anstechdorn, steriler Einmalartikel, PVC	<b>4171225</b>
	<b>Tages-Spülschlauchset</b>	(VE=10 ST), steriler Einmalartikel, PVC	<b>4171226</b>
	<b>Patientenspülschlauchset, steril</b>	(VE=10 ST), mit Luer Lock-Anschluss, steriler Einmalartikel, PVC	<b>4171227</b>
<i>Hinweis: Tagesschlauch und Patientenschlauch nur in Kombination anwendbar. Pro Patient ist ein neuer Patientenschlauch erforderlich – der Tagesschlauch kann für bis zu 20 Patienten verwendet werden.</i>			

Absaugung			Artikel-Nr.
<b>Zubehör - wiederverwendbar</b>	<b>Schlauchset für Vakuum, inkl. Filter</b>	mit integriertem Hygienefilter, VE=10 ST, Nutzungsdauer 30 Tage (konnektiert an Spülpumpe)	<b>2206207</b>
	<b>Spülschlauch</b>	L 1,2m, mit Luer Lock, für Saug-Spül-Handgriff 8385.901 und Schlauchset 8171223 oder 8170.223	<b>817123</b>
	<b>Saugschlauch L 3m</b>	für Saug-Spül-Handgriff 8385.901	<b>8171402</b>
	<b>Sekretbehälter 2L</b>	2 Liter, mit Deckel	<b>8170.655</b>
	<b>Sekretbehälter 2L</b>	2 Liter, ohne Deckel	<b>8170.6551</b>
<b>Zubehör - zum Einmalgebrauch</b>	<b>Sekretbehälter 2,5L</b>	2,5 Liter	<b>41706566</b>
	<b>Sekretbehälter kpl bestehend aus:</b>	Sekretbehälter 2,5 L (41706566) und Sekretbeutel (VE=90 ST) (41706564)	<b>4170657</b>
	<b>Schlauchset für Absaugung (2 Anschlüsse)</b>	steriler Einmalartikel, (VE=10 ST) zur Verbindung von Instrumenten mit Auffang-Behälter	<b>T0503-01</b>
	<b>Abgewinkelte 90°-Steckkupplung</b>	(VE=10 ST) Verbindung des Vakuumschlauchs 2206207 mit den Einweg-Behältersystemen	<b>0771019</b>

# FLUID CONTROL 2225

## VERKABELUNGSZUBEHÖR

		Artikel-Nr.
Patchkabel, RJ45 SFTP, 0,5 m	Kabellänge 0,5 m	<b>72325378</b>
Patchkabel, RJ45 HRSTM11 1,0 m	Kabellänge 1,0 m	<b>72325429</b>
Patchkabel, RJ45 S/FTP CAT.6 10 m	Kabellänge 10 m	<b>72325434</b>
Plastikkappen für Netzwerkbuchse	(VE=8 ST)	<b>5592105</b>
Netzkabel	Kabellänge 3 m	<b>2440.03</b>

Änderungen vorbehalten. Wir weisen darauf hin, dass nicht jedes Produkt in allen Ländern verfügbar ist. Bitte nehmen Sie die produktbegleitenden Informationen stets zur Kenntnis. Für genaue Informationen wenden Sie sich an Ihren Ansprechpartner oder direkt an die Richard Wolf GmbH.



# TECHNISCHE DATEN

## FLUID CONTROL 2225

FLUID CONTROL 2225		2225001
<b>Geräteigenschaften</b>		
Betriebsbedingungen	+10°C bis +40°C, 30% bis 75% rel. Feuchte, 70 bis 106 kPa Luftdruck 3000 m max. Einsatzhöhe über NN	
Lager- und Transportbedingungen	- 20°C bis + 60°C , 10% bis 90% rel. Feuchte 70 bis 106 kPa Luftdruck	
<b>Stromversorgung</b>		
Netzanschluss + Frequenz	100-240 V~, 50/60 Hz	
Leistungsaufnahme	100 V / 60 Hz	110 VA
	240 V / 50 Hz	120 VA
Stromaufnahme	100 V / 60 Hz	1,10 A
	240 V / 50 Hz	0,50 A
Sicherung	T 3,15 AH, 250 V	
<b>Regulatorische Standards</b>		
Schutzklasse (I, II)	I	
Elektromagnetische Verträglichkeit (EMV)	EN 60601-1 / IEC 60601-1 EN 60601-1-2 / IEC 60601-1-2	
Richtlinie über Medizinprodukte 93/42/EWG	Klasse IIb	
Gehäuseschutzart (IP-Code)	IP21	
Schutz gegen elektrischen Schlag	Anwendungsteil des Typs BF	
Schutzgrad bei Anwendung in Gegenwart von brennbaren Gemischen	Gerät ist nicht explosionsgeschützt (Gerät nicht in zündfähiger Atmosphäre betreiben)	
Maximaler Saugunterdruck	-60kPa	
<b>Abmessungen und Gewichte</b>		
Gewicht	8,8 kg	
Abmessungen (B x H x T)	300 mm x 157 mm x 436 mm	
<b>Relevante Anwendungsparameter</b>		
Sollfluss-Bereich	Hysteroskopie: 800 ml/min (max. Flow, nicht einstellbar) Endourologie: 10 - 800 ml/min (max. Flow) Laparoskopie: 0,1 - 1,8 l/min (max. Flow)	
Saugleistung	max. 2 l/min	
Ausgangs-Solldruckbereich	Hysteroskopie: 15 - 200 mmHg Endourologie: 15 - 90 mmHg / 20 - 120 cmH2O Laparoskopie: 300 mmHg (fest eingestellt)	
Druck	0-300 mmHg	
Defizit	-9990 bis +9990 ml / 0 bis 99,9 l	

# TECHNISCHE DATEN

## FLUID CONTROL 2225

<b>Bilanzierungsmodul</b>		<b>2225023</b>
<b>Geräteigenschaften</b>		
Betriebsbedingungen	+10°C bis +40°C, 30% bis 75% rel. Feuchte, 70 bis 106 kPa Luftdruck 3000 m max. Einsatzhöhe über NN	
Lager- und Transportbedingungen	- 20°C bis + 60°C , 10% bis 90% rel. Feuchte 70 bis 106 kPa Luftdruck	
<b>Regulatorische Standards</b>		
Elektromagnetische Verträglichkeit (EMV)	EN 60601-1 / IEC 60601-1 EN 60601-1-2 / IEC 60601-1-2	
Gehäuseschutzart (IP-Code)	IP21	
Maximale Belastung der Behälterwaage	16 kg / 4 Behälter zu jeweils 3 l	
Maximale Belastung der Beutelwaage	23 kg / 4 Beutel zu jeweils 5 l	
<b>Abmessungen und Gewichte</b>		
Gewicht	15,4 kg	
Abmessungen (B x H x T)	618 mm x 1064 mm x 618 mm	

<b>Fußschalter</b>		<b>2204901</b>
<b>Stromversorgung</b>		
Netzanschluss	max. 24 V	
Leistungsaufnahme	max. 0,1 A	
<b>Regulatorische Standards</b>		
Elektromagnetische Verträglichkeit (EMV)	EN 60601-1 / IEC 60601-1	
Gehäuseschutzart (IP-Code)	IPX8	
Stecker	7-poliger Bundsteckverbinder	
Kabellänge	4,5 m	
<b>Abmessungen und Gewichte</b>		
Gewicht	300 g	
Abmessungen (B x H x T)	66 mm x 27 mm x 91 mm	

# FLUID CONTROL LAP 2216

	
<b>Artikel-Nr.</b>	
<p>FLUID CONTROL <b>LAP Saug-Spülpumpe kpl</b> bestehend aus: LAP Saug-Spülpumpe (2216001) und Netzkabel 3 m lang (2440.03)</p>	<b>22160011</b>

GERÄTE / ZUBEHÖR

13

<b>Zubehör</b>		<b>Artikel-Nr.</b>
<b>Halterung</b>	zum Befestigen für Saugbehälter am Irrigatorständer oder MUT-Wagen	<b>2215.992</b>
<b>Universalhalterung</b>	für FLUID CONTROL LAP an RIWomobil	<b>32114605</b>

1123| Änderungen vorbehalten. Wir weisen darauf hin, dass nicht jedes Produkt in allen Ländern verfügbar ist. Bitte nehmen Sie die produktbegleitenden Informationen stets zur Kenntnis. Für genaue Informationen wenden Sie sich an Ihren Ansprechpartner oder direkt an die Richard Wolf GmbH.

# LAP SAUG-SPÜLPUMPE 2216

## SAUG-SPÜLSCHLAUCHSETS

Spülung			Artikel-Nr.
Zubehör - wiederverwendbar	Schlauchset mit Anstechdorn	mit Luer-Lock-Anschluss, autoklavierbar, inkl. 10 Ersatzmembranen, wiederverwendbar für 20 Aufbereitungszyklen	<b>8171223</b>
Zubehör - zum Einmalgebrauch	Spülschlauchset mit Anstechdorn L 3m	(VE=10 ST), mit Luer-Lock-Anschluss, steriler Einmalartikel	<b>4171223</b>
	Schlauchset mit CARE-LOCK L 3m	(VE=10 ST), steriler Einmalartikel	<b>4171224</b>
	Saug-Spülschlauchset	(VE=10 ST), mit Anstechdorn, steriler Einmalartikel, PVC	<b>4171225</b>
	Tages-Spülschlauchset	(VE=10 ST), steriler Einmalartikel, PVC	<b>4171226</b>
	Patientenspülschlauchset, steril	(VE=10 ST), mit Luer Lock-Anschluss, steriler Einmalartikel, PVC	<b>4171227</b>
<i>Hinweis: Tagesschlauch und Patientenschlauch nur in Kombination anwendbar. Pro Patient ist ein neuer Patientenschlauch erforderlich – der Tagesschlauch kann für bis zu 20 Patienten verwendet werden.</i>			

Absaugung			Artikel-Nr.
Zubehör - wiederverwendbar	Schlauchset für Vakuum, inkl. Filter	mit integriertem Hygienefilter, VE=10 ST, Nutzungsdauer 30 Tage (konnektiert an Spülpumpe)	<b>2206207</b>
	Spülschlauch	L 1,2m, mit Luer Lock, für Saug-Spül-Handgriff 8385.901 und Schlauchset 8171223 oder 8170.223	<b>817123</b>
	Saugschlauch L 3m	für Saug-Spül-Handgriff 8385.901	<b>8171402</b>
	Sekretbehälter 2L	2 Liter, mit Deckel	<b>8170.655</b>
	Sekretbehälter 2L	2 Liter, ohne Deckel	<b>8170.6551</b>
Zubehör - zum Einmalgebrauch	Sekretbehälter 2,5L	2,5 Liter	<b>41706566</b>
	Sekretbehälter kpl bestehend aus:	Sekretbehälter 2,5L (41706566) und Sekretbeutel (VE=90 ST) (41706564)	<b>4170657</b>
	Schlauchset für Absaugung (2 Anschlüsse)	steriler Einmalartikel, (VE=10 ST) zur Verbindung von Instrumenten mit Auffang-Behälter	<b>T0503-01</b>
	Abgewinkelte 90°-Steckkupplung	(VE=10 ST) Verbindung des Vakuumschlauchs 2206207 mit den Einweg-Behältersystemen	<b>0771019</b>

# TECHNISCHE DATEN

## FLUID CONTROL LAP 2216

LAP Saug-Spülpumpe		2216001
<b>Geräteigenschaften</b>		
Betriebsbedingungen	+10°C bis +40°C, 30% bis 75% rel. Feuchte, Luftdruck 700 hPa bis 1060 hPa 3000 m max. Einsatzhöhe über NN	
Lagerbedingungen	5°C bis + 40°C , 5% bis 90% rel. Feuchte Luftdruck 700 hPa bis 1060 hPa	
Transportbedingungen	- 20°C bis + 60°C , 5% bis 90% rel. Feuchte Luftdruck 700 hPa bis 1060 hPa	
<b>Stromversorgung</b>		
Netzanschluss + Frequenz	100-240 V~, 50/60 Hz	
Leistungsaufnahme	100 V / 60 Hz	65 VA
	240 V / 50 Hz	96 VA
Stromaufnahme	100 V / 60 Hz	0,65 A
	240 V / 50 Hz	0,42 A
Schutzklasse	I	
Elektromagnetische Verträglichkeit (EMV)	IEC 60601-1 / EN 60601-1 IEC 60601-1-2 / EN 60601-1-2	
Richtlinie über Medizinprodukte 93/42/EWG	Klasse IIa	
Schutz gegen elektrischen Schlag	Anwendungsteil des Typs BF	
Schutzgrad gegen Eindringen von Flüssigkeit	IP 41	
Schutzgrad bei Anwendung in Gegenwart von brennbaren Gemischen	Gerät ist nicht explosionsgeschützt (Gerät nicht in zündfähiger Atmosphäre betreiben)	
<b>Abmessungen und Gewichte</b>		
Gewicht	4 kg	
Abmessungen (B x H x T) mit Knebelschraube	140 mm x 210 mm x 295 mm	

Relevante Anwendungsparameter	
Maximale Förderleistung	Spülen: 2,0 l/min (± 10%), Saugen: 2,0 l/min (+0,4/-0,1 l/min)
Maximaler Pumpdruck	400 mm Hg (± 50 mm Hg)
Motorabschaltung	500 mm Hg nach 5 s (± 25 mm Hg)
Saugdruck	zwischen -50 kpa und -60 kpa
Anschlüsse	Potentialausgleich, Vakuumschluss

# HF-GENERATOR 2260

core

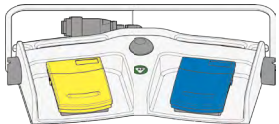

		Artikel-Nr.
HF-Chirurgiegenerator 400 kHz	zum Anschluss von monopolarer und bipolarer Zubehör, internationale Version (BOWA, KLS Martin, Olympus, Karl Storz, Valleylab)	2260001
HF-Chirurgiegenerator 400 kHz	zum Anschluss von monopolarer und bipolarer Zubehör, E-Version (Erbe)	2260002

Notwendiges Zubehör	Kabellänge	Artikel-Nr.
<b>Fußschalter 2 Pedale L 5m</b> mit festem Anschlusskabel, wiederverwendbar 		2260021
<b>Neutralelektrode</b> zur Verwendung mit Hochfrequenzchirurgie-Gerät, Folienbeutel mit 5 Neutralelektroden, (VE=50 ST)		1280H
HF-Neutral-Elektroden-Kabel mono L 4,5 m	4,5 m	2260031
Netzkabel	3,0 m	2440.03
HF-Anschlusskabel bipo L 3 m	3,0 m	8108233
HF-Anschlusskabel bipo L 5 m	5,0 m	8108253





III23 | Änderungen vorbehalten. Wir weisen darauf hin, dass nicht jedes Produkt in allen Ländern verfügbar ist. Bitte nehmen Sie die produktbegleitenden Informationen stets zur Kenntnis. Für genaue Informationen wenden Sie sich an Ihren Ansprechpartner oder direkt an die Richard Wolf GmbH.

# HF-GENERATOR 2260

## TECHNISCHE DATEN

HF-Chirurgiegenerator 400kHz		2260001 / 2260002
<b>Geräteigenschaften</b>		
Art der Steuerelemente an der Gehäusefront		Touchpanel
Ausgangsleistung	max. Schneideleistung	400 W
	max. Koagulationsleistung	350 W
Leckströme NF und HF		gemäß DIN EN 60601-1 und DIN EN 60601-2-2
Signalpegel		HF Anzeige 55 dB(A); einstellbar 45 – 60 dB(A) Alarm 65 dB(A)
Betriebsbedingungen		+10°C bis +40°C, 30% bis 75% rel. Feuchte, 700 hPa bis 1060 hPa Luftdruck
Lager- und Transportbedingungen		- 20°C bis + 60°C, 10% bis 90% rel. Feuchte, 700 hPa bis 1060 hPa Luftdruck
<b>Stromversorgung</b>		
Netzanschluss + Frequenz		100-240 V~, 50/60 Hz
Leistungsaufnahme	ohne HF-Abgabe	45 VA
	bei max. Ausgangsleistung	650 VA
Stromaufnahme		max. 6,3 A
Sicherung		T 6,3 AH 250 V
<b>Regulatorische Standards</b>		
Schutzklasse nach EN / IEC 60601-1; (UL 2601-1 / CSA C22.2 No.601.1 - für USA)		I
Elektromagnetische Verträglichkeit (EMV)		EN/IEC 60601-1-2
Richtlinie über Medizinprodukte 93/42/EWG		Klasse IIb
Schutzgrad gegen Eindringen von Flüssigkeit (DIN EN/IEC 60529)		IPX0
Schutzgrad gegen Eindringen von festen Stoffen		IP2X
Betriebsart (Einschaltdauer ED)		Intermittierend INT 10 s/30 s entsprechend 25 % ED
Schutz gegen elektrischen Schlag		Anwendungsteil des Typs CF, defibrillationsfest
Schutzgrad bei Anwendung in Gegenwart von brennbaren Gemischen		Gerät ist nicht explosionsgeschützt (Gerät nicht in zündfähiger Atmosphäre betreiben)
<b>Abmessungen und Gewichte</b>		
Gewicht		10,2 kg (22,4 lbs)
Abmessungen (B x H x T)		300 x 159 x 419 mm

# HF-ANSCHLUSSKABEL MONO 815xxx

Anschluss Instrument	Anschluss Gerät		Artikel-Nr.
<b>WOLF Resektoskope</b> 	 ERBE (ACC / ICC / VIO) / BOWA (EU) R.Wolf HF-Chirurgiegenerator 400kHz 2260002	HF-Anschlusskabel mono L 3m	<b>815.032</b>
		HF-Anschlusskabel mono L 5m	<b>815.052</b>
	 ERBE (T-Serie)	HF-Anschlusskabel mono L 3m	<b>815.132</b>
		HF-Anschlusskabel mono L 5m	<b>815.152</b>
<b>HF-Elektroden, monopolar</b> 	 Martin (m-Version) / Berchtold / Aesculap	HF-Anschlusskabel mono L 3m	<b>815.031</b>
		HF-Anschlusskabel mono L 5m	<b>815.051</b>
	 Bovie / Valleylab / Erbe (Int.) / International R.Wolf HF-Chirurgiegenerator 400kHz 2260001	HF-Anschlusskabel mono L 3m	<b>815.033</b>
		HF-Anschlusskabel mono L 5m	<b>815.053</b>
	 BOWA (Int. / EU) Eschmann und andere Geräte mit 4 mm Stecker R.Wolf HF-Chirurgiegenerator 400kHz 2260001	HF-Anschlusskabel mono L 3m	<b>815.034</b>
		HF-Anschlusskabel mono L 5m	<b>815.054</b>

III23|| Änderungen vorbehalten. Wir weisen darauf hin, dass nicht jedes Produkt in allen Ländern verfügbar ist. Bitte nehmen Sie die produktbegleitenden Informationen stets zur Kenntnis. Für genaue Informationen wenden Sie sich an Ihren Ansprechpartner oder direkt an die Richard Wolf GmbH.











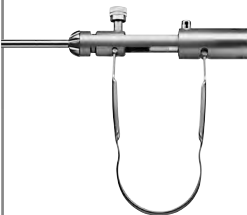

# HF-ANSCHLUSSKABEL MONO 8106xxx

Anschluss Instrument	Anschluss Gerät		Artikel-Nr.	
<p><b>WOLF Instrumente / Chirurgiegenerator</b></p> 	 <p>ERBE (ACC / ICC / VIO) / BOWA (EU) R.Wolf HF-Chirurgiegenerator 400kHz 2260002</p>	HF-Anschlusskabel mono L 3m	<b>8106.032</b>	
		HF-Anschlusskabel mono L 5m	<b>8106.052</b>	
	 <p>ERBE (T-Serie)</p>	HF-Anschlusskabel mono L 3m	<b>8106.132</b>	
		HF-Anschlusskabel mono L 5m	<b>8106.152</b>	
	<p><b>HF-Elektroden, monopolar</b></p> 	 <p>Martin (m-Version) / Berchtold / Aesculap</p>	HF-Anschlusskabel mono L 3m	<b>8106.031</b>
			HF-Anschlusskabel mono L 5m	<b>8106.051</b>
		 <p>Bovie / Valleylab / Erbe (Int.) / BOWA (Int.) R.Wolf HF-Chirurgiegenerator 400kHz 2260001</p>	HF-Anschlusskabel mono L 3m	<b>8106.033</b>
			HF-Anschlusskabel mono L 5m	<b>8106.053</b>
 <p>BOWA (Int. / EU) Eschmann und andere Geräte mit 4 mm Stecker R.Wolf HF-Chirurgiegenerator 400kHz 2260001/ 2260002</p>	HF-Anschlusskabel mono L 3m	<b>8106.034</b>		
	HF-Anschlusskabel mono L 5m	<b>8106.054</b>		

1123|| Änderungen vorbehalten. Wir weisen darauf hin, dass nicht jedes Produkt in allen Ländern verfügbar ist. Bitte nehmen Sie die produktbegleitenden Informationen stets zur Kenntnis. Für genaue Informationen wenden Sie sich an Ihren Ansprechpartner oder direkt an die Richard Wolf GmbH.







# HF-ANSCHLUSSKABEL BIPO

8108xxx

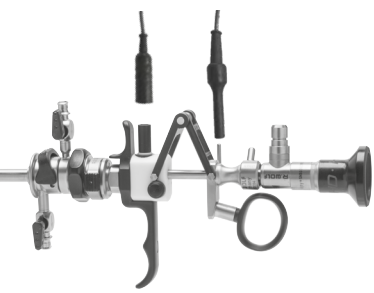
Anschluss Instrument	Anschluss Gerät		Artikel-Nr.
<b>WOLF Bipolar-Zangen</b>  	 ERBE (ACC / ICC / T) / BOWA (EU) R.Wolf HF-Chirurgiegenerator 400kHz 2260001 / 2260002	HF-Anschlusskabel bipo L 3m	<b>8108.032</b>
		HF-Anschlusskabel bipo L 5m	<b>8108.052</b>
	 International / 2 pin Valleylab R.Wolf HF-Chirurgiegenerator 400kHz 2260001 / 2260002	HF-Anschlusskabel bipo L 3m	<b>8108.033</b>
		HF-Anschlusskabel bipo L 5m	<b>8108.053</b>
	 WOLF / Martin (m-Version) / Berchtold / Aesculap	HF-Anschlusskabel bipo L 3m	<b>8108.031</b>
		HF-Anschlusskabel bipo L 5m	<b>8108.051</b>
 EMC Dolley	HF-Anschlusskabel bipo L 3m	<b>8108035</b>	
<b>Bipolar-Pinzetten-Anschluss</b>  	 ERBE (ACC / ICC / T) / BOWA (EU) R.Wolf HF-Chirurgiegenerator 400kHz 2260001 / 2260002	HF-Anschlusskabel bipo L 3m	<b>8108.132</b>
		HF-Anschlusskabel bipo L 5m	<b>8108.152</b>
	 International / 2 pin Valleylab R.Wolf HF-Chirurgiegenerator 400kHz 2260001 / 2260002	HF-Anschlusskabel bipo L 3m	<b>8108.133</b>
		HF-Anschlusskabel bipo L 5m	<b>8108.153</b>
	 Martin (m-Version) / Berchtold / Aesculap	HF-Anschlusskabel bipo L 3m	<b>8108.131</b>
		HF-Anschlusskabel bipo L 5m	<b>8108.151</b>
	 EMC Dolley	HF-Anschlusskabel bipo L 3m	<b>8108135</b>



Änderungen vorbehalten. Wir weisen darauf hin, dass nicht jedes Produkt in allen Ländern verfügbar ist. Bitte nehmen Sie die produktbegleitenden Informationen stets zur Kenntnis. Für genaue Informationen wenden Sie sich an Ihren Ansprechpartner oder direkt an die Richard Wolf GmbH.

## HF-ANSCHLUSSKABEL BIPO ZUR RESEKTION IN KOCHSALZLÖSUNG

Anschluss Instrument	Anschluss Gerät		Artikel-Nr.
 <p><b>WOLF S(a)line-Resektoskope</b></p>	 Erbe VIO 300D	<b>Bipolar Kabel; TUR/TCR; WOLF</b> MF-Stecker; L 4 m	<b>20196-119</b>
	 Erbe VIO 3	<b>BIPOLAR KABEL; MF-U</b> MF-Stecker; L 4,5 m	<b>21196-119</b>
	 KLS Martin	<b>HF-Anschlusskabel</b> bipo L 3 m	<b>8108.231</b>
	 KLS Martin	<b>HF-Anschlusskabel</b> bipo L 5 m	<b>8108.251</b>
	 R. Wolf HF-Chirurgiegenerator 400kHz 2260001 / 2260002	<b>HF-Anschlusskabel</b> bipo L 3 m	<b>8108233</b>
	 R. Wolf HF-Chirurgiegenerator 400kHz 2260001 / 2260002	<b>HF-Anschlusskabel</b> bipo L 5 m	<b>8108253</b>

1123|| Änderungen vorbehalten. Wir weisen darauf hin, dass nicht jedes Produkt in allen Ländern verfügbar ist. Bitte nehmen Sie die produktbegleitenden Informationen stets zur Kenntnis. Für genaue Informationen wenden Sie sich an Ihren Ansprechpartner oder direkt an die Richard Wolf GmbH.

# HF-NEUTRAL-ELEKTRODEN-KABEL MONO

Anschluss Instrument	Anschluss Gerät		Artikel-Nr.
<p><b>2-polige Neutralelektroden</b></p> 	 <p>R.Wolf HF-Chirurgiegenerator 400kHz 2260001 / 2260002</p>	<p><b>HF-Neutral-Elektroden-Kabel mono L 4,5m</b></p>	<p><b>2260031</b></p>

III23|| Änderungen vorbehalten. Wir weisen darauf hin, dass nicht jedes Produkt in allen Ländern verfügbar ist. Bitte nehmen Sie die produktbegleitenden Informationen stets zur Kenntnis. Für genaue Informationen wenden Sie sich an Ihren Ansprechpartner oder direkt an die Richard Wolf GmbH.

# FLEXIBLES FIBER-CHOLEDOCHOSKOP 5 MM KANAL 2,5 MM

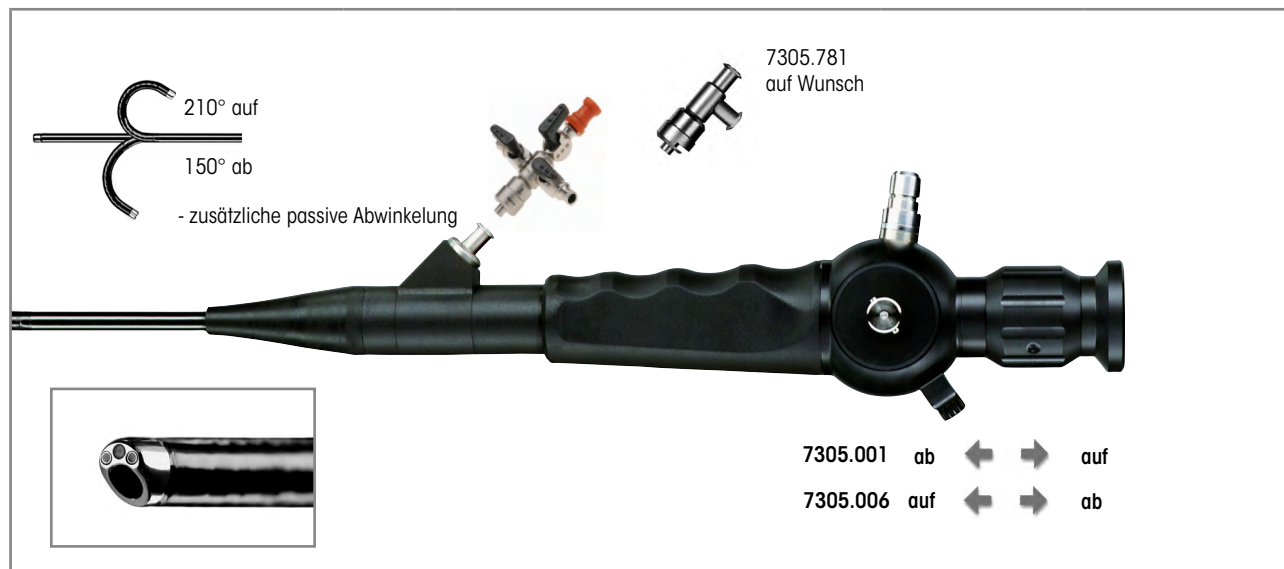

	Außen-Ø	Arbeitskanal	NL	Steuerhebel nach distal - Abwinkelung nach unten	Steuerhebel nach distal - Abwinkelung nach oben	Artikel-Nr.
<b>Fiber-Cystoskop 15 CH NL 400 mm</b> schräge distale Spitze Abwinkelung +210°/-150° Blickrichtung 0°, Blickwinkel 110°	5 mm 15 Charr.	2.5 mm 7.5 Charr.	400 mm	•		7305.001
					•	7305.006
<b>Fiber-Cystoskop kpl</b> bestehend aus: Fiber-Cystoskop 15 CH, NL 400 mm (7305.001) Ansatz mit 2 Spülhähnen und 1 Einführungshahn (7305.782) Dichtigkeitstester für flex. Endoskope (163.903) Druckausgleichsventil (163.904) Reinigungsbürste Ø 3 mm GL 1200 mm (VE=10 ST) (7990002)				•		730500111
<b>Fiber-Cystoskop kpl</b> bestehend aus: Fiber-Cystoskop 15 CH, NL 400 mm (7305.006) Ansatz mit 2 Spülhähnen und 1 Einführungshahn (7305.782) Dichtigkeitstester für flex. Endoskope (163.903) Druckausgleichsventil (163.904) Reinigungsbürste Ø 3 mm GL 1200 mm (VE=10 ST) (7990002)					•	730500611

Empfohlenes Zubehör	Artikel-Nr.
<b>Fiber Lichtleiter kpl</b> bestehend aus: Fiber Lichtleiter Ø 2,5 mm GL 2,3 m (80662523), Adapter projektorseitig (8095.07) und Adapter endoskopseitig (809509)	Ø 2,5 mm, 2,3 m lang <b>806625231</b>

1123|| Änderungen vorbehalten. Wir weisen darauf hin, dass nicht jedes Produkt in allen Ländern verfügbar ist. Bitte nehmen Sie die produktbegleitenden Informationen stets zur Kenntnis. Für genaue Informationen wenden Sie sich an Ihren Ansprechpartner oder direkt an die Richard Wolf GmbH.

**mamba**  
VISION

**FLEXIBLES SENSOR-ENDOSKOP ZUM EINSATZ IN DER CHOLEDOCHOSKOPIE**

FÜR ENDOCAM **Logic 4K** CONTROLLER



	Außen-Ø	Arbeitskanal	NL	Steuerhebel nach distal - Abwinklung nach unten	Steuerhebel nach distal - Abwinklung nach oben	Artikel-Nr.
<b>Sensor-Cystoskop</b> <b>16,2 Ch NL 400mm</b> schräge distale Spitze Abwinklung +210°/-210° Blickrichtung 0°, Blickwinkel 120°	16,2 Charr.	2,5 mm 7,5 Charr.	400 mm	•		<b>7315001</b>
					•	<b>7315006</b>
<b>Sensor-Cystoskop kpl</b> bestehend aus: Sensor-Cystoskop 16,2 CH, NL 400 mm (7315001), Dichtigkeitstester für flex. Endoskope (163.903), Druckausgleichsventil (163.904), Luer-Verschlußkappe (15023205) und Reinigungsbürste Ø 5 mm GL 1200 mm (VE=10 ST) (7990005)				•		<b>73150012</b>
<b>Sensor-Cystoskop kpl</b> bestehend aus: Sensor-Cystoskop 16,2 CH, NL 400 mm (7315006) Dichtigkeitstester für flex. Endoskope (163.903), Druckausgleichsventil (163.904), Luer-Verschlußkappe (15023205) und Reinigungsbürste Ø 5 mm GL 1200 mm(VE=10 ST) (7990005)					•	<b>73150062</b>
<b>Empfohlenes Zubehör</b>						<b>Artikel-Nr.</b>
<b>Fiber Lichtleiter kpl</b> bestehend aus: Fiber Lichtleiter Ø 2,5 mm GL 2,3 m (80662523), Adapter projektorseitig (8095.07) und Adapter endoskopseitig (809509)				Ø 2,5 mm, 2,3 m lang		<b>806625231</b>

III23|| Änderungen vorbehalten. Wir weisen darauf hin, dass nicht jedes Produkt in allen Ländern verfügbar ist. Bitte nehmen Sie die produktbegleitenden Informationen stets zur Kenntnis. Für genaue Informationen wenden Sie sich an Ihren Ansprechpartner oder direkt an die Richard Wolf GmbH.

# TÜBINGER MIC-TRAINER

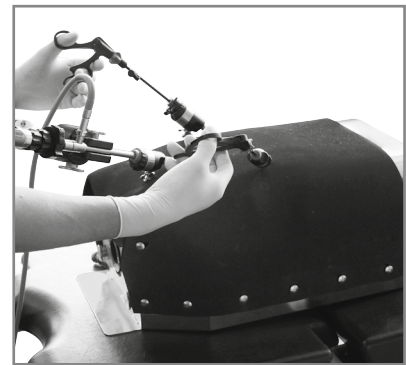
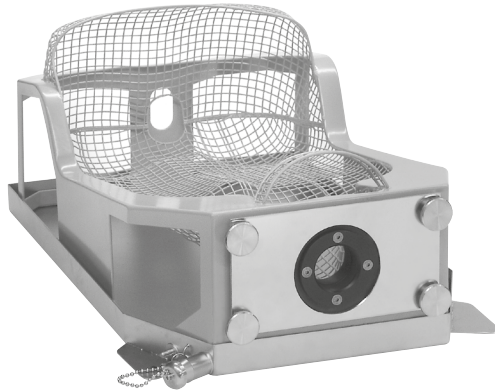

		Artikel-Nr.
<b>Tübinger MIC-Trainer</b> mit 3 Bauchdecken (Moosgummi)	(B x H x T) 560 x 350 x 230 mm	<b>9500.056</b>

Empfohlenes Zubehör	Artikel-Nr.
<b>Bauchdecke, Moosgummi, VE=5 ST</b>	<b>9500.0561</b>
Auf Wunsch mit Transportkoffer lieferbar	







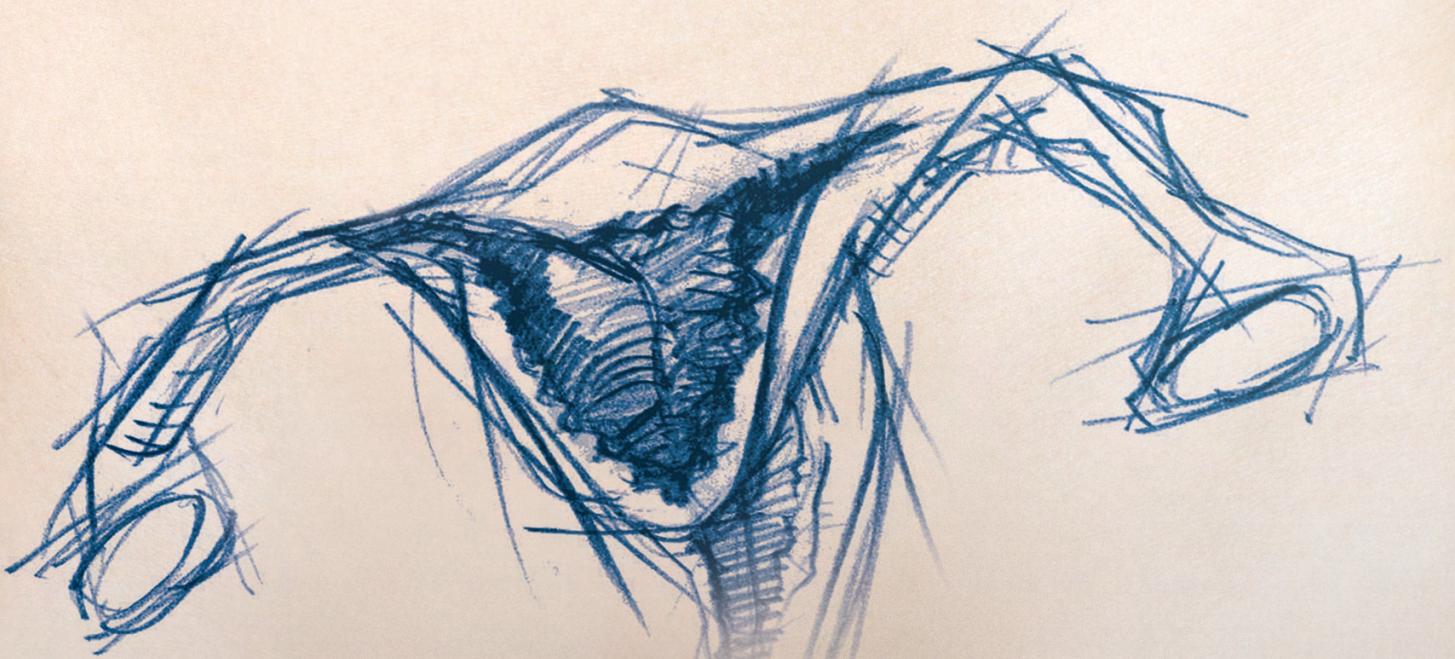

## HYSTEREKTOMIE

# HYSTEREKTOMIE

1

---

Secu**Fix** UTERUS MANIPULATOR

---

# SecuFIX UTERUSMANIPULATOR

## SYSTEM MIT COLPOTRANSILLUMINATION UND VAKUUM-FIXATION



		Artikel-Nr.
SecuFIX Uterusmanipulator Ø 36 mm		8370701
SecuFIX Uterussonde Ø 5 mm	mit Längenskalierung	8370702
Reinigungsbürste Ø 5mm GL 515 mm		6.05
Reinigungsbürste Ø 9mm GL 405 mm		6.09
Dichtungskappe DL 3,4-5,1 mm	(VE= 10 ST)	89.02
Colpotransilluminator Vakuumschlauch SecuFIX	Set beinhaltet: Colpotransilluminator und Vakuumsaugschlauch (mit Rückschlagventil, Sauganschluss, Y-Verbindungsteil bei Verwendung eines Sauginstrumentes bei gleichem Absauggerät, Schlauchklemme) zum Einmalgebrauch (VE=10 ST, einzeln steril verpackt)	41708370

Zubehör		Artikel-Nr.
Spülschlauch L 0,6 m		163915
Fiber Lichtleiter kpl	 Faserbündel-Ø 3,5 mm (Farbmarkierung orange), Länge 2,3 m	806635231
RIWO System Tray	 Behälter (B x H x T) 500 x 60 x 200mm mit Instrumentenmatte Innenmaße (B x H x T): 500 x 57 x 200 mm, Außenmaße (B x H x T): 566 x 77 x 266 mm	33024



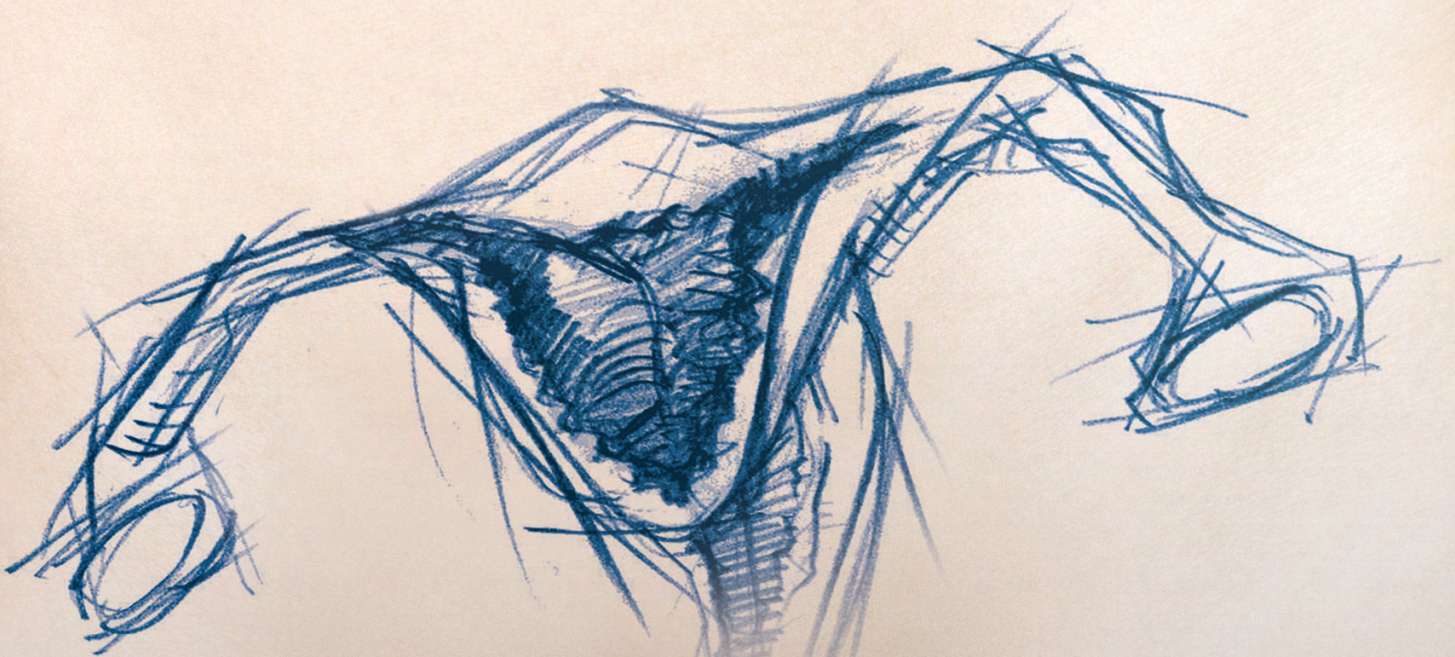

**DIAGNOSTISCHE UND  
OPERATIVE HYSTEROSKOPIE**

## DIAGNOSTISCHE UND OPERATIVE HYSTEROSKOPIE

1

BASIS-SETS

2

OPTIKEN

3

HYSTEROSKOP-SCHÄFTE FÜR 2,5 MM / 4,0 MM-OPTIKEN

4

HYSTEROSKOP Ø 3,9 MM, 30° / HYSTEROSKOP Ø 5 MM, 20°

5

ZANGEN / SCHEREN / KLEINMODULARES SYSTEM **HySafe**

6

ELEKTRODEN, BIPOLAR, MONOPOLAR

7

INSTRUMENTE FÜR PORTIO UND UTERUS

8

HYSTERO-RESEKTION

9

FLEXIBLES HYSTEROSKOP

10

GERÄTE / ZUBEHÖR

# BASIS-SET

## ZUR DIAGNOSTISCHEN HYSTEROSKOPIE

Artikel	Artikel-Nr.	Stückzahl	Katalog / Kapitel
ohne Arbeitskanal			
<b>Optik 30° Ø 2,7mm SL 310mm</b>	<b>8974.402</b>	1	Gynäkologie / Hysteroskopie
<b>Schaft für Hysteroskop 10,5CH</b>	<b>8985.11</b>	1	
<b>PE-Zange kpl</b>	<b>8642.6312</b>	1	
<b>Greifzange kpl</b>	<b>8642.6502</b>	1	
alternativ:			
<b>Hysteroskop kpl</b>	<b>89864021</b>	1	Gynäkologie / Hysteroskopie

I123|| Änderungen vorbehalten. Wir weisen darauf hin, dass nicht jedes Produkt in allen Ländern verfügbar ist. Bitte nehmen Sie die produktbegleitenden Informationen stets zur Kenntnis. Für genaue Informationen wenden Sie sich an Ihren Ansprechpartner oder direkt an die Richard Wolf GmbH.

**BASIS-SET HYSTERO-RESEKTOSKOP**
**PRINCESS™ E-LINE & S(A)LINE SYSTEM,  
OPTIK 2,7 MM, 12°, 21 CHARR., PASSIV, DAUERSPÜLUNG**

Artikel	Artikel-Nr.	Stückzahl	Katalog / Kapitel
Außenschaft f. Resektoskop 21 CH	8653.021	1	Gynäkologie / Hysteroskopie
Innenschaft f. Resektoskop 19 CH	8653.018	1	
Obturator f. Resektoskop 19 CH	8653.18	1	
Arbeitselement passiv mono/bipo mit offenem Handgriff, passiv schneidend	8653.224	1	
Optik 12° Ø 2,7 mm SL 310 mm	8974.412	1	
Schneide-Elektrode bipo 21CH	46531313	1	
Rollen-Elektrode bipo 21/24,5 CH	4653.023	1	
Haken-Elektrode mono/bipo 21/24,5 CH	865303	1	
Sterilisations-Schutzhülse zur Aufnahme von max. 5 Elektroden, wiederverwendbar	8428.901	1	
HF-Kabel bipolar	8108....	1	
FLUID CONTROL 2225 Spülpumpe für HYS/URO/LAP kpl	22250011	1	
Bilanzierungsmodul	2225023	1	



# MINI-FIBER-OPTIK 2,0 MM

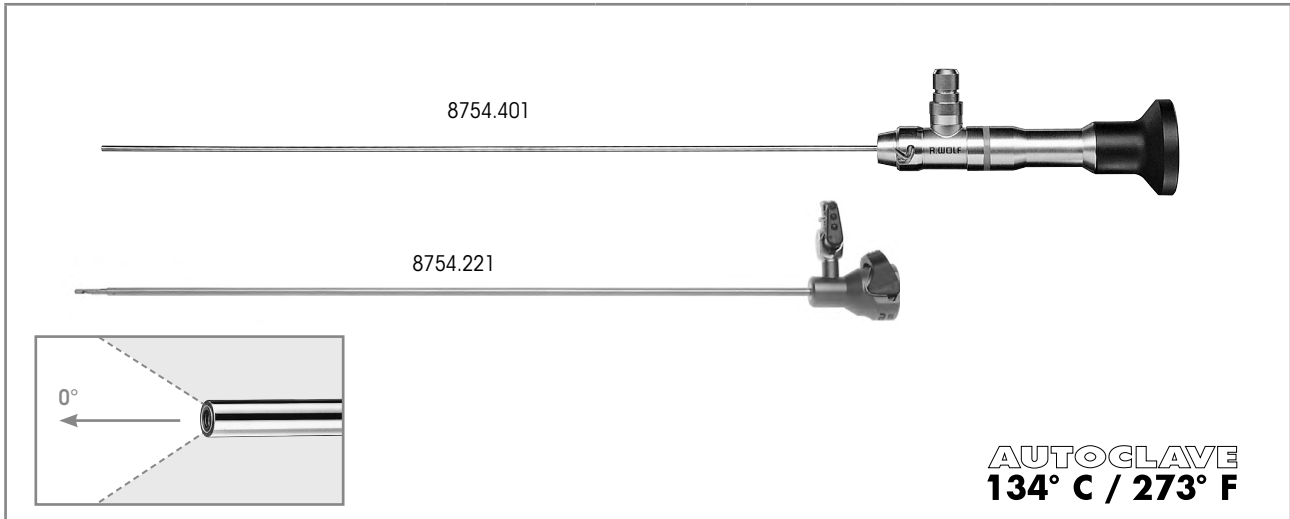

	Blickrichtung	NL	GL	Ø	Artikel-Nr.
<b>Optik 0° Ø 2 mm NL 268 mm</b>	0°	268 mm	365 mm	2,0 mm	<b>8754.401</b>
<b>hierzu:</b>					
<b>VERES-Kanüle Ø 2,3 mm NL 250 mm</b> bestehend aus: 1x VERES-Kanüle Ø 2,3 mm NL 274 mm (8754.211) 1x Außenschaft Ø 2,8 mm NL 250 mm (8754.221)		250mm		2,3 mm	<b>8754.201</b>

Empfohlenes Zubehör		Artikel-Nr.
<b>Siebkorb für Standardoptik 2</b> (für Optik 8754.401)	(L x B x H) 481 x 59 x 54 mm	<b>38016</b>
<b>Fiber Lichtleiter kpl</b> bestehend aus: Fiber Lichtleiter (80662523), Adapter projektorseitig (8095.07) und Adapter endoskopseitig (809509)	Ø 2,5 mm, 2,3 m lang	<b>806625231</b>

1123|| Änderungen vorbehalten. Wir weisen darauf hin, dass nicht jedes Produkt in allen Ländern verfügbar ist. Bitte nehmen Sie die produktbegleitenden Informationen stets zur Kenntnis. Für genaue Informationen wenden Sie sich an Ihren Ansprechpartner oder direkt an die Richard Wolf GmbH.

# MINI-OP-HYSTEROSKOP



	Blickrichtung	B x H	NL	GL	Artikel-Nr.
<b>Optik 12° B 3,6 mm H 2 mm NL 227 mm</b> mit seitlichem Okulareinblick	12°	3,6 x 2,0 mm	227 mm	358 mm	<b>8753.411</b>

hierzu:

	Kennfarbe	NL	Außen-Ø	Arbeitskanal	Artikel-Nr.
<b>Außenschaft für Hysteroskop 15 CH</b>	gelb	214 mm	3,8 mm	3 Charr.	<b>8753.001</b>
<b>Innenschaft für Hysteroskop</b>		-	1,5 mm		<b>8753.002</b>
<b>Außenschaft für Hysteroskop 15 CH</b>	blau	214 mm	4,8 mm	5 Charr.	<b>8753.003</b>
<b>Innenschaft für Hysteroskop</b>		-	2,2 mm x 3,42 mm		<b>8753.004</b>
<b>Außenschaft für Hysteroskop 15,5 CH</b>	grün	214 mm	5,4 mm	7 Charr.	<b>8753.006</b>
<b>Innenschaft für Hysteroskop</b>		-	2,8 mm x 2,98 mm		<b>8753.007</b>
<b>Außenschaft für Hysteroskop 17,5 CH</b>	weiß	214 mm	5,8 mm	9 Charr.	<b>8753.008</b>
<b>Innenschaft für Hysteroskop</b>		-	3,5 mm x 4,04 mm		<b>8753.009</b>

Empfohlenes Zubehör

Artikel-Nr.

<b>Starre Greifzange Ø 3mm NL 346mm</b>			<b>8993.235</b>
<b>Siebkorb für Hysteroskop 1</b> zur Aufnahme für Wechselschäfte, mit Kleinteilesieb		Innenmaße (B x H x T): 451 x 65 x 124mm Außenmaße (B x H x T): 467 x 75 x 132mm	<b>38006</b>
<b>Fiber Lichtleiter kpl</b> bestehend aus: Fiber Lichtleiter (80662523), Adapter projektorseitig (8095.07) und Adapter endoskopseitig (809509)		Ø 2,5 mm, 2,3 m lang	<b>806625231</b>

# HYSTEROSKOP-OPTIKEN

## Ø 2,7 MM / Ø 4,0 MM

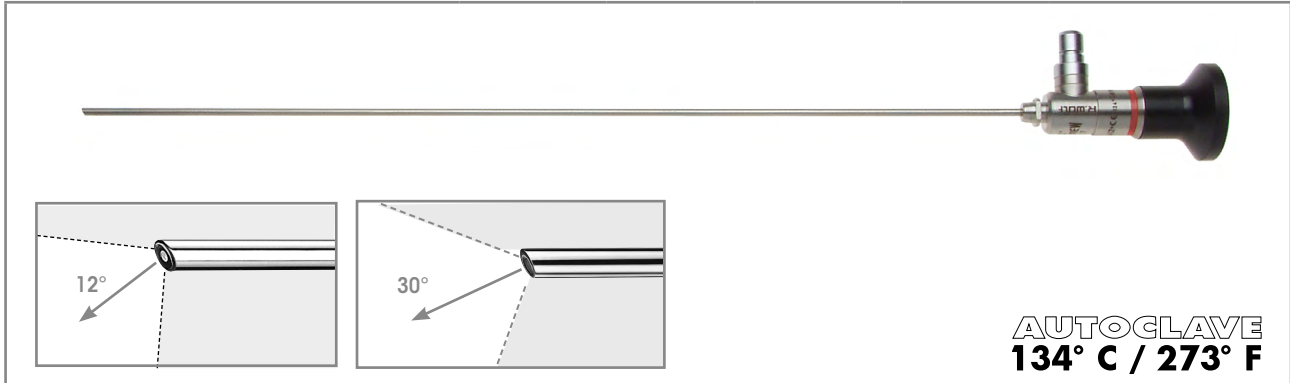

	Blickrichtung	Ø	SL	GL	Artikel-Nr.
Optik 12° Ø 2,7mm SL 310mm	12°	2,7 mm	310 mm	373 mm	8974.412
Optik 30° Ø 2,7mm SL 310mm	30°	2,7 mm	310 mm	370 mm	8974.402

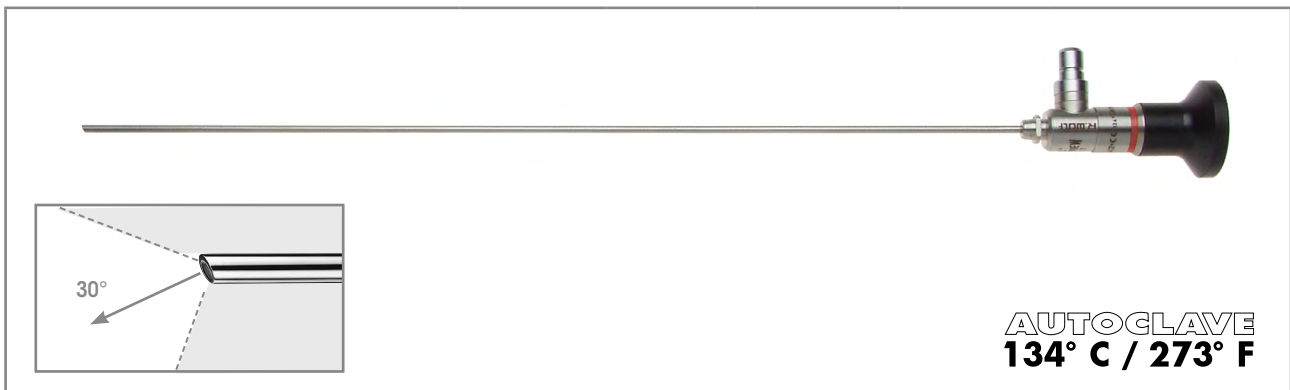

	Blickrichtung	Ø	SL	GL	Artikel-Nr.
Optik 30° Ø 4mm SL 299mm	30°	4,0 mm	299 mm	372 mm	8989.412



Empfohlenes Zubehör		Artikel-Nr.
Siebkorb für Standardoptik 2	Abmessungen (L x B x H) 481 x 59 x 54 mm	38016
Fiber Lichtleiter kpl bestehend aus: Fiber Lichtleiter (80662523), Adapter projektorseitig (8095.07) und Adapter endoskopseitig (809509)	Ø 2,5 mm, 2,3 m lang	806625231

1123|| Änderungen vorbehalten. Wir weisen darauf hin, dass nicht jedes Produkt in allen Ländern verfügbar ist. Bitte nehmen Sie die produktbegleitenden Informationen stets zur Kenntnis. Für genaue Informationen wenden Sie sich an Ihren Ansprechpartner oder direkt an die Richard Wolf GmbH.

**DIAGNOSTIK-HYSTEROSKOP-SCHAFT**  
**10,5 CHARR. / Ø 3,5 MM**  
**FÜR OPTIK 2,7 MM, 30°**

SCHÄFTE

3



					
	Schaft		NL		Artikel-Nr.
	10.5 Charr./ Ø 3.5 mm		255 mm		<b>8985.11</b>
<b>Schaft für Hysteroskop 10,5 CH</b> rund					
					<b>8986.251</b>
<b>Handgriff für Hysteroskop</b>					
<b>hierzu:</b>					
	Blickrichtung	Ø	SL	GL	Artikel-Nr.
<b>Optik 30° Ø 2,7 mm SL 310 mm</b>	30°	2,7 mm	310 mm	370 mm	<b>8974.402</b>

Empfohlenes Zubehör	Artikel-Nr.
<b>Siebkorb für Standardoptik 2</b>	Abmessungen (L x B x H) 481 x 59 x 54 mm <b>38016</b>
<b>Fiber Lichtleiter kpl</b> bestehend aus: Fiber Lichtleiter (80662523), Adapter projektorseitig (8095.07) und Adapter endoskopseitig (809509)	Ø 2,5 mm, 2,3 m lang <b>806625231</b>

1123 | Änderungen vorbehalten. Wir weisen darauf hin, dass nicht jedes Produkt in allen Ländern verfügbar ist. Bitte nehmen Sie die produktbegleitenden Informationen stets zur Kenntnis. Für genaue Informationen wenden Sie sich an Ihren Ansprechpartner oder direkt an die Richard Wolf GmbH.

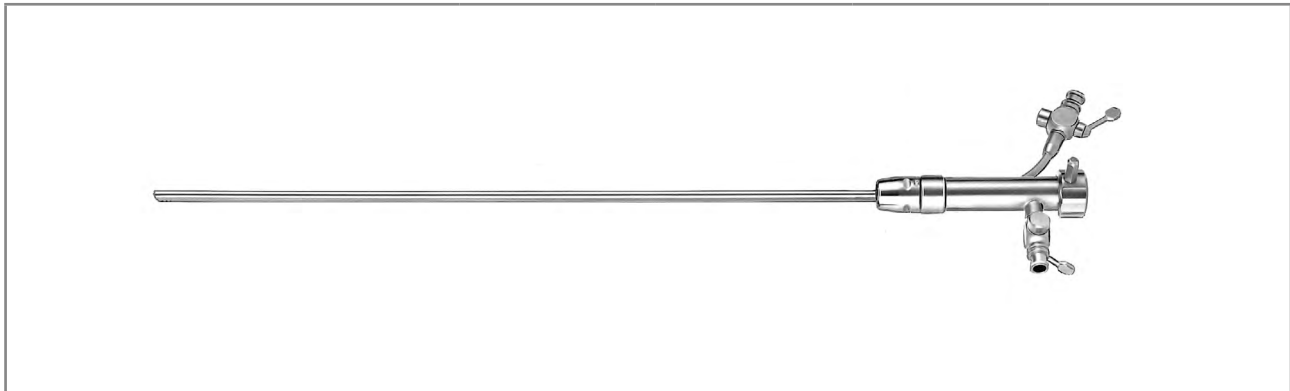
# DIAGNOSTIK-HYSTEROSKOP-SCHAFT 12 CHARR., OVAL FÜR OPTIK 2,7 MM, 30°





	Schaft	Arbeitskanal	NL	Artikel-Nr.	
 <b>Schaft für Hysteroskop 12 CH</b> oval	12 Charr.	3 Charr.	246 mm	<b>8974.121</b>	
<b>Handgriff für Hysteroskop</b>				<b>8986.251</b>	
<b>hierzu:</b>					
	Blickrichtung	Ø	SL	GL	Artikel-Nr.
<b>Optik 30° Ø 2,7 mm SL 310 mm</b>	30°	2,7 mm	310 mm	370 mm	<b>8974.402</b>

Empfohlenes Zubehör	Artikel-Nr.
<b>Siebkorb für Standardoptik 2</b>	Abmessungen (L x B x H) 481 x 59 x 54 mm <b>38016</b>
<b>Fiber Lichtleiter kpl</b> bestehend aus: Fiber Lichtleiter (80662523), Adapter projektorseitig (8095.07) und Adapter endoskopseitig (809509)	Ø 2,5 mm, 2,3 m lang <b>806625231</b>

1123|| Änderungen vorbehalten. Wir weisen darauf hin, dass nicht jedes Produkt in allen Ländern verfügbar ist. Bitte nehmen Sie die produktbegleitenden Informationen stets zur Kenntnis. Für genaue Informationen wenden Sie sich an Ihren Ansprechpartner oder direkt an die Richard Wolf GmbH.

**OptiFLOW™**
**HIGHFLOW-DAUERSPÜL-OPERATIONS-SCHAFT 5,5 MM**



FÜR OPTIK 2,7 MM, 12° UND 30°

					
	Schaft	Arbeitskanal	NL	Artikel-Nr.	
 <b>Schaft für Hysteroskop 16,5 CH</b> distales Schaftende abgeschrägt	12 Charr.	5 Charr.	219 mm	<b>8974351</b>	
<b>Handgriff für Hysteroskop</b>				<b>8986.251</b>	
<b>hierzu:</b>					
	Blickrichtung	Ø	SL	GL	Artikel-Nr.
<b>Optik 12° Ø 2,7 mm SL 310 mm</b>	12°	2,7 mm	310 mm	373 mm	<b>8974.412</b>
<b>Optik 30° Ø 2,7 mm SL 310 mm</b>	30°	2,7 mm	310 mm	370 mm	<b>8974.402</b>

Empfohlenes Zubehör	Artikel-Nr.
<b>Siebkorb für Standardoptik 2</b>	Abmessungen (L x B x H) 481 x 59 x 54 mm  <b>38016</b>
<b>Fiber Lichtleiter kpl</b> bestehend aus: Fiber Lichtleiter (80662523), Adapter projektorseitig (8095.07) und Adapter endoskopseitig (809509)	Ø 2,5 mm, 2,3 m lang  <b>806625231</b>

# DIAGNOSTIK-HYSTEROSKOP-SCHAFT 15 CHARR.



FÜR OPTIK 4 MM, 30°

					
	Schaft	Arbeitskanal	NL	Artikel-Nr.	
	12 Charr.	3 Charr.	255 mm	<b>8989.151</b>	
<b>Schaft für Hysteroskop 15 CH</b> distales Schaftende abgeschrägt					
				<b>8986.251</b>	
	<b>Handgriff für Hysteroskop</b>				
<b>hierzu:</b>					
	Blickrichtung	Ø	SL	GL	Artikel-Nr.
<b>Optik 30° Ø 4 mm SL 299 mm</b>	30°	4,0 mm	299 mm	372 mm	<b>8989.412</b>

Empfohlenes Zubehör	Artikel-Nr.
<b>Siebkorb für Standardoptik 2</b>	Abmessungen (L x B x H) 481 x 59 x 54 mm <b>38016</b>
<b>Fiber Lichtleiter kpl</b> bestehend aus: Fiber Lichtleiter (80662523), Adapter projektorseitig (8095.07) und Adapter endoskopseitig (809509)	Ø 2,5 mm, 2,3 m lang <b>806625231</b>

# OPERATIONS-DAUERSPÜL-HYSTEROSKOP-SCHAFT 15 CHARR.OVAL FÜR OPTIK 4 MM, 30°

SCHÄFTE  
3







					
	Schaft	Arbeitskanal	NL	Artikel-Nr.	
	15 Charr.	3 Charr.	230 mm	<b>8989.031</b>	
<b>Schaft für Hysteroskop 15 CH</b> distales Schaftende abgeschrägt					
				<b>8986.251</b>	
<b>Handgriff für Hysteroskop</b>					
<b>hierzu:</b>					
	Blickrichtung	Ø	SL	GL	Artikel-Nr.
<b>Optik 30° Ø 4S mm SL 299 mm</b>	30°	4,0 mm	299 mm	372 mm	<b>8989.412</b>

Empfohlenes Zubehör	Artikel-Nr.
<b>Siebkorb für Standardoptik 2</b>	Abmessungen (L x B x H) 481 x 59 x 54 mm <b>38016</b>
<b>Fiber Lichtleiter kpl</b> bestehend aus: Fiber Lichtleiter (80662523), Adapter projektorseitig (8095.07) und Adapter endoskopseitig (809509)	Ø 2,5 mm, 2,3 m lang <b>806625231</b>

1123 | Änderungen vorbehalten. Wir weisen darauf hin, dass nicht jedes Produkt in allen Ländern verfügbar ist. Bitte nehmen Sie die produktbegleitenden Informationen stets zur Kenntnis. Für genaue Informationen wenden Sie sich an Ihren Ansprechpartner oder direkt an die Richard Wolf GmbH.



# OPERATIONS-DAUERSPÜL-HYSTEROSKOP-SCHAFT 21 CHARR. FÜR OPTIK 4 MM, 30°



nach Gallinat	8988.031					
	8988.231					
	8988.241					
		Schaft	Arbeitskanal	NL	Artikel-Nr.	
	Außenschaft für Hysteroskop 21 CH oval mit abgeschrägtem distalem Ende und drehbarem Ablaufhahn, sowie Schnellverschluss	21 Charr.	-	204 mm	<b>8988.031</b>	
hierzu:						
	Obturator für Hysteroskop AD 5mm speziell für 8988.031				<b>8988.131</b>	
	Arbeitseinsatz für Hysteroskop 21 CH mit Auslenkhebel und Zulaufhahn		7 Charr.		<b>8988.231</b>	
	Arbeitseinsatz für Hysteroskop 21 CH mit Rampe und Zulaufhahn		7 Charr.		<b>8988.241</b>	
hierzu:						
		Blickrichtung	Ø	SL	GL	Artikel-Nr.
Optik 30° Ø 4 mm SL 299 mm		30°	4,0 mm	299 mm	372 mm	<b>8989.412</b>
Empfohlenes Zubehör					Artikel-Nr.	
Siebkorb für Standardoptik 2			Abmessungen (L x B x H) 481 x 59 x 54 mm		<b>38016</b>	
Fiber Lichtleiter kpl bestehend aus: Fiber Lichtleiter (80662523), Adapter projektorseitig (8095.07) und Adapter endoskopseitig (809509)			Ø 2,5 mm, 2,3 m lang		<b>806625231</b>	

# HYSTEROSKOP

## 3,9 MM, 30°

HYSTEROSKOP

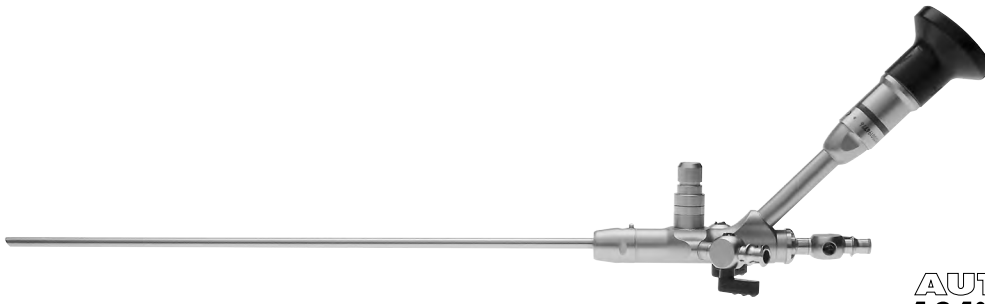
4



 <p><b>AUTOCLAVE</b> <b>134° C / 273° F</b></p>				
	Schaft	Arbeitskanal	NL	Artikel-Nr.
 <p><b>Hysteroskop kpl</b> bestehend aus: Hysteroskop 30° Ø 3,9 mm NL 217 mm (8986402) und Gummikappe DL 0,8 mm (VE=10 ST, 88.01)</p>	Ø 3,9 mm	5 Charr.	217 mm	<b>89864021</b>
<p><b>Handgriff für Hysteroskop</b></p>				<b>8986.251</b>

Empfohlenes Zubehör		Artikel-Nr.
<p><b>Siebkorb für Hysteroskop 2</b> mit Kleinteilesieb</p>	<p>Innenmaße (B x H x T): 45 x 80 x 124 mm, Außenmaße (B x H x T): 467 x 90 x 132 mm</p>	<b>38009</b>
<p><b>Fiber Lichtleiter kpl</b> bestehend aus: Fiber Lichtleiter (80662523), Adapter projektorseitig (8095.07) und Adapter endoskopseitig (809509)</p>	Ø 2,5 mm, 2,3 m lang	<b>806625231</b>

1123 | Änderungen vorbehalten. Wir weisen darauf hin, dass nicht jedes Produkt in allen Ländern verfügbar ist. Bitte nehmen Sie die produktbegleitenden Informationen stets zur Kenntnis. Für genaue Informationen wenden Sie sich an Ihren Ansprechpartner oder direkt an die Richard Wolf GmbH.



# HYSTEROSKOP

## 5 MM, 20°

 <p><b>AUTOCLAVE</b> <b>134° C / 273° F</b></p>				
	Schaft	Arbeitskanal	NL	Artikel-Nr.
 <b>Hysteroskop 20° Ø 5mm NL 217mm</b> mit seitlichem Okulareinblick	Ø 5 mm	5 Charr.	217 mm	<b>8986.401</b>
<b>Handgriff für Hysteroskop</b>				<b>8986.251</b>

Empfohlenes Zubehör		Artikel-Nr.
<b>Siebkorb für Hysteroskop 2</b> mit Kleinteilesieb	Innenmaße (B x H x T): 451 x 80 x 124 mm, Außenmaße (B x H x T): 467 x 90 x 132 mm	<b>38009</b>
<b>Fiber Lichtleiter kpl</b> bestehend aus: Fiber Lichtleiter (80662523), Adapter projektorseitig (8095.07) und Adapter endoskopseitig (809509)	Ø 2,5 mm, 2,3 m lang	<b>806625231</b>







## STARRE PRÄPARIERZANGE 7 CHARR.

				
mit Spülanschluss	Charr.	NL	GL	Artikel-Nr.
 <b>Starre Präparierzange 7CH NL 371 mm</b> mit Verzahnung innen und außen	7 Charr.	371 mm	460 mm	<b>8992.621</b>

# ZANGEN UND SCHEREN

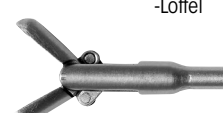
## KLEINMODULARES SYSTEM **HySafe**

360° DREHBAR, DURCHSPÜLBAR, EASY CLICK



Greifzangen-Innenteil mit Schaft		Griff mit Überlastschutz			Komplett-Instrument
					<ul style="list-style-type: none"> <li>• Maulteil</li> <li>• Griff</li> </ul>
	Artikel-Nr.	Charr.	NL	8083.001	Artikel-Nr.
	8642.6508	5	340 mm	•	<b>8642.6502</b>
	8992.6308	7	310 mm	•	<b>8992.6302</b>
	8642.6008	5	340 mm	•	<b>8642.6002</b>
	8642.6818	5	340 mm	•	<b>8642.6812</b>
	8642.6318	5	340 mm	•	<b>8642.6312</b>
	8992.6408	7	310 mm	•	<b>8992.6402</b>

1123|| Änderungen vorbehalten. Wir weisen darauf hin, dass nicht jedes Produkt in allen Ländern verfügbar ist. Bitte nehmen Sie die produktbegleitenden Informationen stets zur Kenntnis. Für genaue Informationen wenden Sie sich an Ihren Ansprechpartner oder direkt an die Richard Wolf GmbH.

## MONOPOLAR-ELEKTRODE 5/6 CHARR.

MONOPOLAR



	Charr.	NL	Artikel-Nr.
 <b>Koag-Elektrode mono 6 CH NL 400 mm</b>	6 Charr.	400 mm	<b>823.06</b>
 <b>Nadel-Elektrode mono 5 CH NL 420 mm</b>	5 Charr.	420 mm	<b>824.05</b>

HF-Anschlusskabel siehe Seite GYN44/45

## FÜR PORTIO UND UTERUS

	NL	GL	Artikel-Nr.
			
	92 mm	254 mm	<b>8370.25</b>
	100 mm	242 mm	<b>8371.10</b>
	100 mm	262 mm	<b>8370.00</b>

zum Fixieren, Elevieren sowie zur Hydro- und Chromopertubation des Uterus

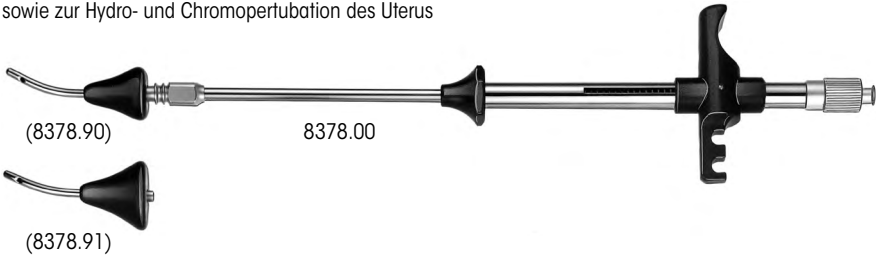

(8378.90)                      8378.00

(8378.91)







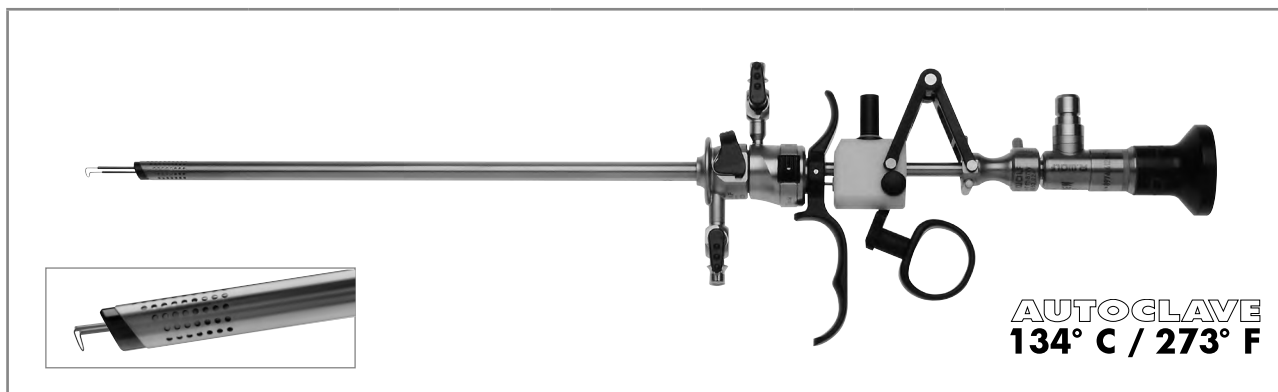

	NL	GL	Artikel-Nr.
<b>Intrauterinsonden kpl</b> bestehend aus: Intrauterinsonde Ø 32mm NL 32 mm nach Cohen (8378.00), Portio Kegelsatz GR klein (8378.90), Portio Kegelsatz GR groß (8378.91), Luer-Lock-Schlauchteil (886.00)	32 mm	330 mm	<b>8378001*</b>

\* hierzu: Uterusgreifzange NL 92 mm nach Pozzi (8370.25)

**PRINCESS**  
**PETIT RESECTOSCOPE INCLUDING**  
**E-LINE & S(A)LINE SYSTEM**



**AUTOGLAVE**  
**134° C / 273° F**

Größe, Kennfarbe	distales Ende	Außenschaft f. Resektoskop 21 CH	Innenschaft f. Resektoskop 19 CH	Arbeitselement passiv mono/bipo mit offenem Handgriff		Optik 12° Ø 2,7 mm SL 310 mm	Obturatoren	
				passiv schneidend	aktiv schneidend		Sichtobturator f. Resektoskop 19 CH	Obturator f. Resektoskop 19 CH
Schäfte								
<b>7 mm</b> 21 Charr. schwarz		<b>8653.021</b>	<b>8653.018</b>	<b>8653.224</b>	<b>8653204</b>	<b>8974.412</b>	<b>865319</b>	<b>8653.18</b>
hierzu:								
<b>Elektroden</b> siehe Seite GYN26								









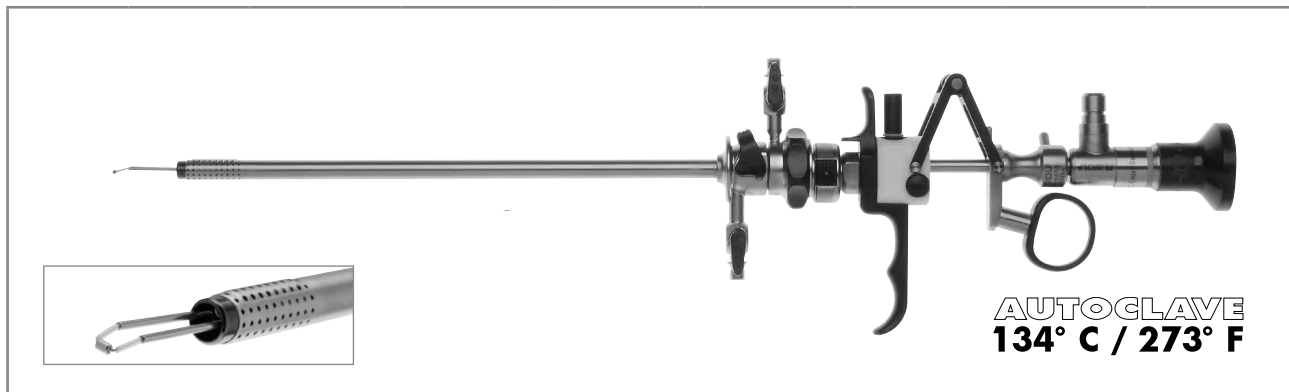

Empfohlenes Zubehör	Artikel-Nr.
<b>Arbeitseinsatz für Resektoskop</b> für Hilfsinstrumente bis 7 Charr.	 <b>8653284</b>
<b>HF-Bipolar Anschlusskabel L 3m</b>	für KLS-Martin Generatoren, M-Version <b>8108.231</b>
	für Erbe Generatoren <b>8108.232</b>
<b>Behälter (B x H x T) 400 x 60 x 200 mm</b>	Innenmaße (B x H x T): 400 x 57 x 200 mm Außenmaße (B x H x T): 466 x 77 x 266 mm <b>33022</b>
<b>Fiber Lichtleiter kpl</b> bestehend aus: Fiber Lichtleiter (80662523), Adapter projektorseitig (8095.07) und Adapter endoskopseitig (809509)	Ø 2,5 mm, 2,3 m lang <b>806625231</b>

1123 | Änderungen vorbehalten. Wir weisen darauf hin, dass nicht jedes Produkt in allen Ländern verfügbar ist. Bitte nehmen Sie die produktbegleitenden Informationen stets zur Kenntnis. Für genaue Informationen wenden Sie sich an Ihren Ansprechpartner oder direkt an die Richard Wolf GmbH.



**PRINCESS**  
**PETIT RESECTOSCOPE INCLUDING**  
**E-LINE & S(A)LINE SYSTEM, ROTIERBAR**

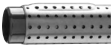

Größe, Kennfarbe	distales Ende	Außenschaff f. Resektoskop 21 CH	Innenschaff f. Resektoskop 19 CH	Arbeitselement mit offenem Handgriff		Optik 12° Ø 2,7mm SL 310mm	Obturatoren	
				passiv schneidend	aktiv schneidend		Sichtobturator f. Resektoskop 19 CH	Obturator f. Resektoskop 19 CH
Schäfte								
<b>7 mm</b> 21 Charr. schwarz		<b>8653022</b>	<b>8653019</b>	<b>8653.224</b>	<b>8653204</b>	<b>8974.412</b>	<b>865319</b>	<b>8653.18</b>
<b>8 mm</b> 24,5 Charr. grün		<b>8655.334</b>	<b>8655.344</b>					
hierzu:								
<b>Elektroden</b> siehe Seite GYN 26 								

HYSTERO-RESEKTION





8

Empfohlenes Zubehör	Artikel-Nr.
<b>Arbeitseinsatz für Resektoskop</b> für Hilfsinstrumente bis 7 Charr.	 <b>8653284</b>
<b>HF-Bipolar Anschlusskabel L 3 m</b>	für KLS-Martin Generatoren, M-Version <b>8108.231</b>
	für Erbe Generatoren <b>8108.232</b>
<b>Behälter (B x H x T) 400 x 60 x 200 mm</b>	Innenmaße (B x H x T): 400 x 57 x 200 mm Außenmaße (B x H x T): 466 x 77 x 266 mm <b>33022</b>
<b>Fiber Lichtleiter kpl</b> bestehend aus: Fiber Lichtleiter (80662523), Adapter projektorseitig (8095.07) und Adapter endoskopseitig (809509)	Ø 2,5 mm, 2,3 m lang <b>806625231</b>

1123|| Änderungen vorbehalten. Wir weisen darauf hin, dass nicht jedes Produkt in allen Ländern verfügbar ist. Bitte nehmen Sie die produktbegleitenden Informationen stets zur Kenntnis. Für genaue Informationen wenden Sie sich an Ihren Ansprechpartner oder direkt an die Richard Wolf GmbH.





**ELEKTRODEN**  
FÜR PRINCESS RESEKTOSKOPE,  
OPTIK 2,7 MM, 12°

**12°, zum Mehrfachgebrauch, monopolar/bipolar**

	Bezeichnung	Bügel	für Schaftgrößen [in Charr.]		Kennfarbe		Artikel-Nr.
			Ds 21	Ds 24,5	Gabel	Stiel	
	Schneide-Elektrode mono 21CH	Schlinge rund Ø 0,3 mm	•	–	rot	blau	8653.131
	Schneide-Elektrode mono 24,5CH	Schlinge rund Ø 0,3 mm	–	•	blau	blau	8653.132
	Rollen-Elektrode mono 21/24,5CH	Rolle	•	•	rot	blau	8653.02
	Haken-Elektrode mono/bipo 21/24,5CH	Haken	•	•	rot	blau	865303

• für jeweilige Schaftgröße geeignet – nicht geeignet **Ds** = Dauerspülung

**12°, zum Einmalgebrauch, steril\* bipolar**

(VE=3 ST)	Bezeichnung	Bügel	für Schaftgrößen [in Charr.]		Kennfarbe		Artikel-Nr.
			Ds 21	Ds 24,5	Gabel	Stiel	
	Schneide-Elektrode bipo 21CH	Schlinge rund Ø 0,3 mm	•	–	transparent	blau	46531313
	Schneide-Elektrode bipo 24,5CH	Schlinge rund Ø 0,3 mm	–	•	transparent	blau	4653.1323
	Rollen-Elektrode bipo 21/24,5CH	Rolle	•	•	transparent	blau	4653.023
	BIVAP-Elektrode bipo 21CH	Torus	•	–	blau	blau	46530213
	BIVAP-Elektrode bipo 24,5CH	Torus	–	•	blau	blau	46530243
	Haken-Elektrode 21/24,5CH	Haken	•	•	blau	blau	4653033

• für jeweilige Schaftgröße geeignet – nicht geeignet \* einzeln steril verpackt **Ds** = Dauerspülung

Empfohlenes Zubehör	Artikel-Nr.
<b>Sterilisations-Schutzhülse</b> zur Aufnahme von max. 5 Elektroden, wiederverwendbar 	<b>8428.901</b>

1123 | Änderungen vorbehalten. Wir weisen darauf hin, dass nicht jedes Produkt in allen Ländern verfügbar ist. Bitte nehmen Sie die produktbegleitenden Informationen stets zur Kenntnis. Für genaue Informationen wenden Sie sich an Ihren Ansprechpartner oder direkt an die Richard Wolf GmbH.

# RESECTION MASTER MIT AUTOMATISCHER CHIP-ABSAUGUNG





Größe, Kennfarbe	distales Ende	Außenschaft f. Resektoskop 27CH	Arbeitselement passiv mono/bipo	Optik 30° Ø 3,3mm SL 299mm	Obturator für Resektoskop
			passiv schneidend		
Schaft					
<b>9 mm</b> 27 Charr. schwarz		<b>8659.071</b>	<b>8659.2351</b>	<b>8656.422</b>	<b>8659.175</b>

Empfohlenes Zubehör	Artikel-Nr.
<b>Schlauchset RESECTION PUMP 2228</b> zum Einmalgebrauch	PVC, (VE=10 ST) einzeln steril verpackt <b>4170.2228</b>
<b>Behälter (B x H x T) 400 x 60 x 200 mm</b>	Innenmaße (B x H x T): 400 x 57 x 200 mm Außenmaße (B x H x T): 466 x 77 x 266 mm <b>33022</b>
<b>Fiber Lichtleiter kpl</b> bestehend aus: Fiber Lichtleiter (80662523), Adapter projektorseitig (8095.07) und Adapter endoskopseitig (809509)	Ø 2,5 mm, 2,3 m lang <b>806625231</b>

# ELEKTRODEN



## FÜR RESECTION MASTER MIT AUTOMATISCHER CHIP-ABSAUGUNG

### 30°, zum Mehrfachgebrauch, monopolar/bipolar

	Bezeichnung	Bügel	für Schaftgrößen [in Charr.] Ds 27	Kennfarbe		Artikel-Nr.
				Gabel	Stiel	
	Schneide-Elektrode mono 27CH	Schlinge rund Ø 0,25 mm	•	rot	rot	8659.161
	Vapo-Elektrode mono 27CH	Schlinge tonnenförmig	•	blau	blau	8659.162
	Haken-Elektrode mono/bipo 27CH	Haken	•	rot	rot	8659.163

**Ds** = Dauerspülung

### 30°, zum Einmalgebrauch, steril\*, bipolar

(VE=3 ST)	Bezeichnung	Bügel	für Schaftgrößen [in Charr.] Ds 27	Kennfarbe		Artikel-Nr.
				Gabel	Stiel	
	Schneide-Elektrode bipo 27CH	Schlinge rund Ø 0,25 mm	•	blau	blau	4659.1613
	Rollen-Elektrode bipo 27CH	Schlinge Rolle Ø 0,3 mm	•	blau	blau	4659.1623

\* einzeln steril verpackt **Ds** = Dauerspülung

#### Empfohlenes Zubehör

**Sterilisations-Schutzhülse**  
zur Aufnahme von max. 5 Elektroden, wiederverwendbar



Artikel-Nr.

8428.901

## RESECTION PUMP 2228

MICROPROZESSORGESTEUERTE HOCHLEISTUNGS-CHIPABSAUGPUMPE  
MIT ÜBERSICHTLICHER LCD-ANZEIGE

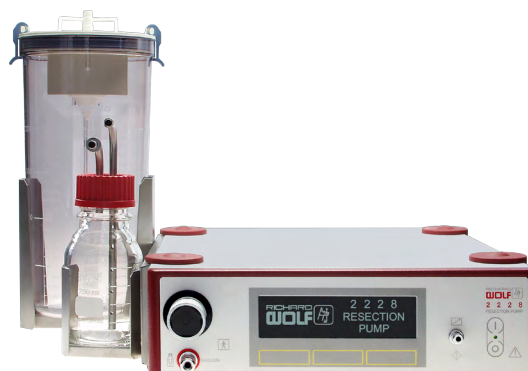

		Artikel-Nr.
RESECTION PUMP 2228 <b>Saugpumpe</b>		<b>2228.001</b>
<b>hierzu:</b>		
<b>Schlauchset RESECTION PUMP 2228</b> (VE=10 ST) einzeln steril verpackt zum Einmalgebrauch	bestehend aus: Steuerschlauch mit Filter, Spülschlauch mit Rückschlagventil, Chipabsaugeschlauch mit Rückschlagventil und Pumpenschlauch	<b>4170.2228</b>
<b>Flaschenhalter kpl.</b>		<b>64030.125</b>
<b>Flaschenhalterung</b>		<b>64031.381</b>
<b>Überlaufschutz / Bakterienfilter</b> Einmalartikel (VE=10 ST)		<b>2228.901</b>
<b>Chipauffangbehälter</b> 250 ml für Gewebechips		<b>2228.801</b>
<b>Rohreinsatz</b> für Auffangbehälter 250 ml		<b>2228.802</b>
<b>Sekretbehälter 2L</b> autoklavierbar		<b>8170.6551</b>
<b>Deckel</b> für Sekretbehälter 2 Liter		<b>8170.6552</b>
<b>Schalldämpfer</b> (VE=3 ST)		<b>35100.115</b>
<b>Verbindungsschlauch recto pump</b>		<b>8170.6554</b>
<b>Netzkabel</b>	Kabellänge 3 m	<b>2440.03</b>

# TECHNISCHE DATEN

## RESECTION PUMP 2228

RESECTION PUMP 2228		2228.001
<b>Geräteigenschaften</b>		
Betriebsbedingungen	+10° C bis +40° C , 30% bis 75% rel. Feuchte, Luftdruck 800 hPa bis 1060 hPa	
Lager- und Transportbedingungen	- 20° C bis +60° C , 10% bis 90% rel. Feuchte, Luftdruck 700 hPa bis 1060 hPa	
<b>Stromversorgung</b>		
Netzanschluss + Frequenz	100-240 V~, 50/60 Hz	
Leistungsaufnahme	120 VA	
Stromaufnahme	1,2 - 0,5	
Sicherung	T 1,6 AL 250 V	
<b>Regulatorische Standards</b>		
Schutzklasse nach EN / IEC 60601-1; (UL 2601-1 / CSA C22.2 No.601.1 - für USA)	I	
Elektromagnetische Verträglichkeit (EMV)	EN/IEC 60601-1-2	
Richtlinie über Medizinprodukte 93/42/EWG	Klasse II a	
Schutzgrad gegen Eindringen von Flüssigkeit	IP 20 (nicht geschützt)	
Geräuschentwicklung	55 dB (A) (Pumpe "EIN" mit Behälter)	
Betriebsart	Dauerbetrieb	
Schutz gegen elektrischen Schlag	Anwendungsteil des Typs BF	
Schutzgrad bei Anwendung in Gegenwart von brennbaren Gemischen	Gerät ist nicht explosionsgeschützt (Gerät nicht in zündfähiger Atmosphäre betreiben)	
<b>Abmessungen und Gewichte</b>		
Gewicht, kpl. mit Zubehör	8,9 kg (19.6 lbs)	
Abmessungen (B x H x T)	340 mm x 105 mm x 420 mm	
Platzbedarf mit Flaschenhalter (B x H x T)	470 mm x 410 mm x 430 mm	
<b>Relevante Anwendungsparameter</b>		
Vakuum Betriebsvakuum Maximales Vakuum	650 bis 750 mbar +/- 50 mbar 750 mbar +/- 50 mbar	
Saugimpuls Stufe 1 (schwach) Stufe 2 (mittel) Stufe 3 (stark)	3,8 ml +/- 0,5 ml 6,2 ml +/- 0,7 ml 9,2 ml +/- 1,0 ml	

**Shark** RESEKTOSKOP BIPOLAR







FÜR OPTIK 4 MM, 30°, 12

MIT DAUERSPÜL-DOPPELSCHAFT-SYSTEM ZUR RESEKTION IN KOCHSALZLÖSUNG

Arbeitselement, Innenschaft und Optik drehen sich im Außenschaft



**AUTOGLAVE**  
**134° C / 273° F**

Größe, Kennfarbe	distales Ende	Außenschaft für Resektoskop 24 CH	Innenschaft für Resektoskop 22 CH	Optik 30° Ø 4 mm NL 300 mm	Optik 12° Ø 4 mm NL 297 mm	Obturatoren	
						Obturator für Resektoskop 22 CH	Sichtobturator für Resektoskop 22 CH
Schäfte							
22 / 24 Charr. grün		<b>8675424</b>	<b>8675322</b>	<b>8654.422</b>	<b>8654.431</b>	<b>8673022</b>	<b>8673122</b>

hierzu:

**Arbeitselemente** siehe Seite GYN32



**Elektroden** siehe Seite GYN33







Empfohlenes Zubehör	Artikel-Nr.
<b>HF-Bipolar Anschlusskabel</b>	siehe Seite GYN54/55
<b>Siebkorb für Standardoptik 2</b>	Innenmaße (B x H x T): 454 x 52 x 40mm Außenmaße (BxHxT): 481 x 54 x 59mm <b>38016</b>
<b>Fiber Lichtleiter kpl</b> bestehend aus: Fiber Lichtleiter (80662523), Adapter projektorseitig (8095.07) und Adapter endoskopseitig (809509)	Ø 2,5 mm, 2,3 m lang <b>806625231</b>

1123|| Änderungen vorbehalten. Wir weisen darauf hin, dass nicht jedes Produkt in allen Ländern verfügbar ist. Bitte nehmen Sie die produktbegleitenden Informationen stets zur Kenntnis. Für genaue Informationen wenden Sie sich an Ihren Ansprechpartner oder direkt an die Richard Wolf GmbH.

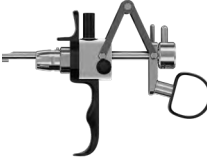
## ARBEITS-ELEMENTE

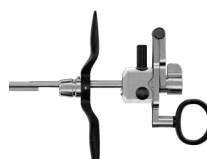
FÜR  RESEKTOSKOPE BIPOLAR  
OPTIK 4 MM, 30°, 12°

		Griff-Varianten	schneidend	Artikel-Nr.
<b>Arbeitselement aktiv</b> <b>bipo 0/12/30°</b>  Schnitt erfolgt gegen Federdruck		offen	aktiv	<b>8680.204</b>
<b>Arbeitselement aktiv</b> <b>bipo 0/12/30°</b>  Schnitt erfolgt gegen Federdruck		geschlossen		<b>8680.205</b>
<b>Arbeitselement passiv</b> <b>bipo 0/12/30°</b>  Schnitt erfolgt durch Federdruck		offen	passiv	<b>8680.224</b>
<b>Arbeitselement passiv</b> <b>bipo 0/12/30°</b>  Schnitt erfolgt durch Federdruck		geschlossen		<b>8680.225</b>



Empfohlenes Zubehör		Artikel-Nr.
<b>Gummikappe schwarz</b> (VE=5 ST)	zum Abdichten der Elektrodenklemmung am Arbeitselement	<b>8880</b>
<b>Daumenring</b> mit größerem Innendurchmesser		<b>15008.159</b>



## ELEKTRODEN





FÜR  RESEKTOSKOPE, BIPOLAR  
OPTIK 4 MM, 30°, 12°

### 12°/30°, zum Mehrfachgebrauch, bipolar

	Bezeichnung	Bügel	für Schaftgrößen [in Charr.]		Kennfarbe		Type
			Ds	22/24	Gabel	Stiel	
	Schneide-Elektrode bipo 22CH 12/30°	Schlinge rund Ø 0,3 mm	•		blau	gelb	8622133
	Koag-Elektrode bipo 22-26CH 12/30°	Zylinder Ø 1,2 mm	•		blau	gelb	8623022
	Haken-Elektrode bipo 22-26CH 12/30°	Haken	•		blau	gelb	862309

- für jeweilige Schaftgröße geeignet **Ds** = Dauerspülung

### 12°/30°, zum Einmalgebrauch, steril\*, bipolar

(VE=3 ST)	Bezeichnung	Bügel	für Schaftgrößen [in Charr.]		Kennfarbe		Type
			Ds	22/24	Gabel	Stiel	
	Schneideelektrode bipo 22CH 12/30°	Schlinge rund Ø 0,25 mm	•		blau	blau	4622.2533
	Schneide-Elektrode bipo 22CH 12/30°	Schlinge rund Ø 0,3 mm	•		blau	blau	4622.1333
	Koag-Elektrode bipo 22CH 12/30°	Zylinder Ø 1,2 mm	•		blau	blau	4623.0243
	BIVAP-Elektrode bipo 22CH 12/30°	Torus	•		blau	blau	46300223

- für jeweilige Schaftgröße geeignet \* einzeln steril verpackt **Ds** = Dauerspülung

#### Empfohlenes Zubehör

**Sterilisations-Schutzhülse**  
zur Aufnahme von max. 5 Elektroden, wiederverwendbar



Artikel-Nr.





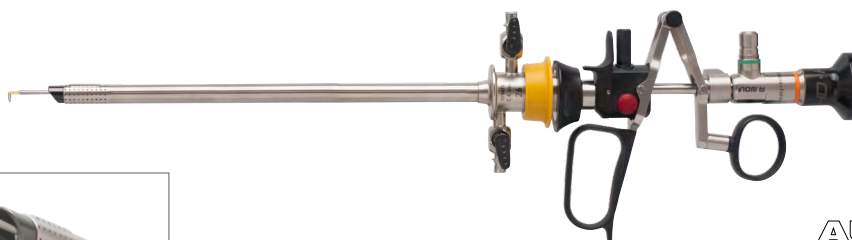
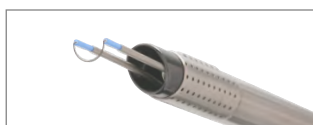

8428.901

**Shark** RESEKTOSKOP MONOPOLAR  
FÜR OPTIK 4 MM, 30°, 12°  
MIT DAUERSPÜL-DOPPELSCHAFT-SYSTEM

Arbeitselement, Innenschaft und Optik drehen sich im Außenschaft



**AUTOGLAVE**  
**134° C / 273° F**

Größe, Kennfarbe	distales Ende	Außenschaft für Resektoskop 24 CH	Innenschaft für Resektoskop 22 CH	Optik 30° Ø 4mm NL 300mm	Optik 12° Ø 4mm NL 297mm	Obturatoren	
						Obturator für Resektoskop 22 CH	Sichtobturator für Resektoskop 22 CH
Schäfte							
22 / 24 Charr. grün		<b>8675424</b>	<b>8675322</b>	<b>8654.422</b>	<b>8654.431</b>	<b>8673022</b>	<b>8673122</b>

hierzu:

**Arbeitselemente** siehe Seite GYN35

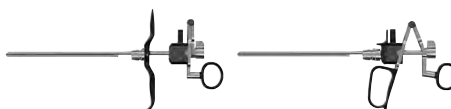

**Elektroden** siehe Seite GYN36/37







Empfohlenes Zubehör	Artikel-Nr.
<b>HF-Monololar Anschlusskabel</b>	<b>siehe Seite GYN44/45</b>
<b>Siebkorb für Standardoptik 2</b>	Innenmaße (B x H x T): 454 x 52 x 40 mm Außenmaße (B x H x T): 481 x 54 x 59 mm <b>38016</b>
<b>Fiber Lichtleiter kpl</b> bestehend aus: Fiber Lichtleiter (80662523), Adapter projektorseitig (8095.07) und Adapter endoskopseitig (809509)	Ø 2,5 mm, 2,3 m lang <b>806625231</b>

1123 | Änderungen vorbehalten. Wir weisen darauf hin, dass nicht jedes Produkt in allen Ländern verfügbar ist. Bitte nehmen Sie die produktbegleitenden Informationen stets zur Kenntnis. Für genaue Informationen wenden Sie sich an Ihren Ansprechpartner oder direkt an die Richard Wolf GmbH.

## ARBEITS-ELEMENTE

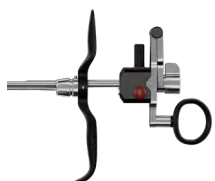
FÜR  RESEKTOSKOPE MONOPOLAR  
OPTIK 4 MM, 30°, 12°







		Griff-Varianten	schneidend	Artikel-Nr.
<b>Arbeitselement aktiv mono 12/30°</b>  Schnitt erfolgt gegen Federdruck		geschlossen	<b>aktiv</b>	<b>8674205</b>
<b>Arbeitselement aktiv mono 12/30°</b>  Schnitt erfolgt gegen Federdruck		geschlossen mit Komfort- Daumenauflage		<b>8674234</b>
<b>Arbeitselement passiv mono 12/30°</b>  Schnitt erfolgt durch Federdruck		offen	<b>passiv</b>	<b>8674224</b>
<b>Arbeitselement passiv mono 12/30°</b>  Schnitt erfolgt durch Federdruck		geschlossen		<b>8674225</b>

Empfohlenes Zubehör		Artikel-Nr.
<b>Gummikappe rot (VE=5 ST)</b>	zum Abdichten der Elektrodenklemmung am Arbeitselement	<b>8874</b>
<b>Daumenring mit größerem Innendurchmesser</b>		<b>15008.159</b>

**ELEKTRODEN**

FÜR  RESEKTOSKOPE, MONOPOLAR  
OPTIK 4 MM, 30°, 12°

**12°/30°, zum Mehrfachgebrauch, monopolar**

	Bezeichnung	Bügel	für Schaftgrößen [in Charr.]		Kennfarbe		Type
			Ds	22/24	Gabel	Stiel	
	Schneideelektrode mono 22 CH 12/30°	Schlinge rund Ø 0,35mm	•		grün	dunkelgrau	86782235
	Koag-Elektrode mono 22-24 CH 12/30°	Rolle	•		grün	dunkelgrau	86782201
	Koag-Elektrode mono 22-24 CH 12/30°	Kugel	•		grün	dunkelgrau	86782202
	Koag.-Elektrode mono 22-24 CH 12/30°	Knopf	•		grün	dunkelgrau	86782203
	Messer-Elektrode mono 22-24 CH 12/30°	Messer	•		grün	dunkelgrau	86782204
	Hakenelektrode mono 22-24 CH 12/30°	Haken	•		grün	dunkelgrau	86782205
	Wing-Elektrode mono 22 CH 12/30°	Wing (Bügelprofil flach)	•		grün	dunkelgrau	86782206

- für jeweilige Schaftgröße geeignet
- Ds** = Dauerspülung

**Empfohlenes Zubehör**

**Sterilisations-Schutzhülse**  
zur Aufnahme von max. 5 Elektroden, wiederverwendbar









Artikel-Nr.

8428.901

## ELEKTRODEN ZUM EINMALGEBRAUCH

FÜR  RESEKTOSKOPE, MONOPOLAR  
OPTIK 4 MM, 30°, 12°

### 12°/30°, zum Einmalgebrauch, steril\*, monopolar

	Bezeichnung	Bügel	für Schaftgrößen [in Charr.]		Kennfarbe		Type
			Ds	22/24	Gabel	Stiel	
	<b>Schneideelektrode mono 22 CH 12/30°</b> (VE=10 ST)	Schlinge rund Ø 0,35 mm	•		grün	transparent	46782235
	<b>Schneideelektrode mono 22 CH 12/30°</b> (VE=10 ST)	Schlinge rund Ø 0,25 mm	•		grün	transparent	46782225
	<b>Koag-Elektrode mono 22-24 CH 12/30°</b> (VE=5 ST)	Rolle	•		grün	transparent	46782201
	<b>Koag-Elektrode mono 22-24 CH 12/30°</b> (VE=5 ST)	Kugel	•		grün	transparent	46782202
	<b>Koag-Elektrode mono 22-24 CH 12/30°</b> (VE=5 ST)	Knopf	•		grün	transparent	46782203
	<b>Messer-Elektrode mono 22-24 CH 12/30°</b> (VE=5 ST)	Messer	•		grün	transparent	46782204
	<b>Haken-Elektrode mono 24 CH 12/30°</b> (VE=5 ST)	Haken	•		grün	transparent	46782205

• für jeweilige Schaftgröße geeignet

\* einzeln steril verpackt

**Ds** = Dauerspülung

# FLEXIBLES FIBER-HYSTEROSKOP

2,5 MM / 7,5 CHARR.

FIBER-HYSTEROSKOP

9

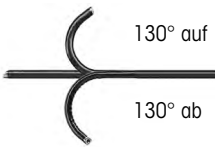



130° auf  
130° ab

7305.782  
im Lieferumfang enthalten



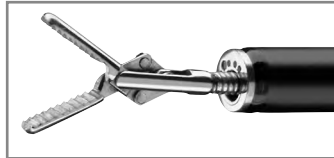



	Außen-Ø	Arbeitskanal	NL	GL	Artikel-Nr.
<b>Fiber-Hysteroskop</b> <b>Ø 2,5 mm NL 200 mm</b> schräge distale Spitze Abwinklung +130/-130° Blickrichtung 0°, Bildwinkel 60°	2.5 mm 7.5 Charr. / Fr.	1.2 mm 3.6 Charr.	200 mm	450 mm	<b>7325.122</b>
auf Wunsch					
	<b>Flex. Fasszange Ø 1 mm NL 600 mm; gerieft</b>		600 mm	736 mm	<b>7223.65</b>

Empfohlenes Zubehör	Artikel-Nr.
<b>Sterilisationskorb flexible Endoskope</b>	(B x H x T): 448 x 288 x 106 mm  <b>33016</b>
<b>Fiber Lichtleiter kpl</b> bestehend aus: Fiber Lichtleiter Ø 1,6 mm GL 1,8m (80661618), Adapter projektorseitig (8095.07) und Adapter endoskopseitig (809509)	Ø 2,5 mm, 2,3 m lang  <b>806616181</b>

1123 | Änderungen vorbehalten. Wir weisen darauf hin, dass nicht jedes Produkt in allen Ländern verfügbar ist. Bitte nehmen Sie die produktbegleitenden Informationen stets zur Kenntnis. Für genaue Informationen wenden Sie sich an Ihren Ansprechpartner oder direkt an die Richard Wolf GmbH.

# FLUID CONTROL 2225

## SAUG- UND SPÜLPUMPE

core



		Artikel-Nr.
FLUID CONTROL 2225 <b>Spülpumpe für HYS/URO/LAP</b>	Fluidmanagement zur Irrigation von Spülflüssigkeiten in den Uterus sowie den oberen und unteren Harntrakt, wie auch zur Saug-Spülfunktion im Abdomen	<b>2225001</b>
FLUID CONTROL 2225 <b>Spülpumpe für HYS/URO/LAP kpl</b>	bestehend aus: Spülpumpe für HYS/URO/LAP (2225001) Netzkabel (2440.03)	<b>22250011</b>
<b>hierzu:</b>		
<b>Bilanzierungsmodul</b>	für die Hysteroskopie und Endourologie, Fluidmanagement zur Flüssigkeitsbilanzierung in Kombination mit FLUID CONTROL 2225, Fahrständer mit integrierten Wiegezellen und Aufnahme für bis zu 4 Spülflüssigkeitsbeutel	<b>2225023</b>

# FLUID CONTROL 2225

## SAUG-SPÜLSCHLAUCHSETS

Spülung			Artikel-Nr.
Zubehör - wiederverwendbar	Schlauchset mit Anstechdorn	mit Luer-Lock-Anschluss, autoklavierbar, inkl. 10 Ersatzmembranen, wiederverwendbar für 20 Aufbereitungszyklen	<b>8171223</b>
Zubehör - zum Einmalgebrauch	Spülschlauchset mit Anstechdorn L 3 m	(VE=10 ST), mit Luer-Lock-Anschluss, steriler Einmalartikel	<b>4171223</b>
	Schlauchset mit CARE-LOCK L 3 m	(VE= 10 ST), steriler Einmalartikel	<b>4171224</b>
	Saug-Spülschlauchset	(VE= 10 ST), mit Anstechdorn, steriler Einmalartikel, PVC	<b>4171225</b>
	Tages-Spülschlauchset	(VE= 10 ST), steriler Einmalartikel, PVC	<b>4171226</b>
	Patientenspülschlauchset, steril	(VE= 10 ST), mit Luer Lock-Anschluss, steriler Einmalartikel, PVC	<b>4171227</b>
<i>Hinweis: Tagesschlauch und Patientenschlauch nur in Kombination anwendbar. Pro Patient ist ein neuer Patientenschlauch erforderlich – der Tagesschlauch kann für bis zu 20 Patienten verwendet werden.</i>			

Absaugung			Artikel-Nr.
Zubehör - wiederverwendbar	Schlauchset für Vakuum, inkl. Filter	mit integriertem Hygienefilter, VE=10 ST, Nutzungsdauer 30 Tage (konnektiert an Spülpumpe)	<b>2206207</b>
	Spülschlauch	L 1,2m, mit Luer Lock, für Saug-Spül-Handgriff 8385.901 und Schlauchset 8171223 oder 8170.223	<b>817123</b>
	Saugschlauch L 3 m	für Saug-Spül-Handgriff 8385.901	<b>8171402</b>
	Sekretbehälter 2 L	2 Liter, mit Deckel	<b>8170.655</b>
	Sekretbehälter 2 L	2 Liter, ohne Deckel	<b>8170.6551</b>
Zubehör - zum Einmalgebrauch	Sekretbehälter 2,5 L	2,5 Liter	<b>41706566</b>
	Sekretbehälter kpl bestehend aus:	Sekretbehälter 2,5L (41706566) und Sekretbeutel (VE=90 ST) (41706564)	<b>4170657</b>
	Schlauchset für Absaugung (2 Anschlüsse)	steriler Einmalartikel, (VE=10 ST) zur Verbindung von Instrumenten mit Auffang-Behälter	<b>T0503-01</b>
	Abgewinkelte 90°-Steckkupplung	(VE= 10 ST) Verbindung des Vakuumschlauchs 2206207 mit den Einweg-Behältersystemen	<b>0771019</b>



# FLUID CONTROL 2225

## VERKABELUNGSZUBEHÖR

		Artikel-Nr.
Patchkabel, RJ45 SFTP, 0,5m	Kabellänge 0,5 m	<b>72325378</b>
Patchkabel, RJ45 HRSTM11 1,0m	Kabellänge 1,0 m	<b>72325429</b>
Patchkabel, RJ45 S/FTP CAT.6 10m	Kabellänge 10 m	<b>72325434</b>
Plastikkappen für Netzwerkbuchse	(VE=8 ST)	<b>5592105</b>
Netzkabel	Kabellänge 3 m	<b>2440.03</b>

# TECHNISCHE DATEN

## FLUID CONTROL 2225

FLUID CONTROL 2225		2225001
<b>Geräteigenschaften</b>		
Betriebsbedingungen	+10°C bis +40°C, 30% bis 75% rel. Feuchte, 70 bis 106 kPa Luftdruck 3000 m max. Einsatzhöhe über NN	
Lager- und Transportbedingungen	- 20°C bis + 60°C , 10% bis 90% rel. Feuchte 70 bis 106 kPa Luftdruck	
<b>Stromversorgung</b>		
Netzanschluss + Frequenz	100-240 V~, 50/60 Hz	
Leistungsaufnahme	100 V / 60 Hz	110 VA
	240 V / 50 Hz	120 VA
Stromaufnahme	100 V / 60 Hz	1,10 A
	240 V / 50 Hz	0,50 A
Sicherung	T 3,15 AH, 250 V	
<b>Regulatorische Standards</b>		
Schutzklasse (I, II)	I	
Elektromagnetische Verträglichkeit (EMV)	EN 60601-1 / IEC 60601-1 EN 60601-1-2 / IEC 60601-1-2	
Richtlinie über Medizinprodukte 93/42/EWG	Klasse IIb	
Gehäuseschutzart (IP-Code)	IP21	
Schutz gegen elektrischen Schlag	Anwendungsteil des Typs BF	
Schutzgrad bei Anwendung in Gegenwart von brennbaren Gemischen	Gerät ist nicht explosionsgeschützt (Gerät nicht in zündfähiger Atmosphäre betreiben)	
Maximaler Saugunterdruck	-60kPa	
<b>Abmessungen und Gewichte</b>		
Gewicht	8,8 kg	
Abmessungen (B x H x T)	300 mm x 157 mm x 436 mm	





Relevante Anwendungsparameter	
Sollfluss-Bereich	Hysteroskopie: 800 ml/min (max. Flow, nicht einstellbar) Endourologie: 10 - 800 ml/min (max. Flow) Laparoskopie: 0,1 - 1,8 l/min (max. Flow)
Saugleistung	max. 2 l/min
Ausgangs-Solldruckbereich	Hysteroskopie: 15 - 200 mmHg Endourologie: 15 - 90 mmHg / 20 - 120 cmH2O Laparoskopie: 300 mmHg (fest eingestellt)
Druck	0-300 mmHg
Defizit	-9990 bis +9990 ml / 0 bis 99,9 l

# TECHNISCHE DATEN

## FLUID CONTROL 2225

Bilanzierungsmodul <b>2225023</b>	
<b>Geräteigenschaften</b>	
Betriebsbedingungen	+10°C bis +40°C, 30% bis 75% rel. Feuchte, 70 bis 106 kPa Luftdruck 3000 m max. Einsatzhöhe über NN
Lager- und Transportbedingungen	- 20°C bis + 60°C , 10% bis 90% rel. Feuchte 70 bis 106 kPa Luftdruck
<b>Regulatorische Standards</b>	
Elektromagnetische Verträglichkeit (EMV)	EN 60601-1 / IEC 60601-1 EN 60601-1-2 / IEC 60601-1-2
Gehäuseschutzart (IP-Code)	IP21
Maximale Belastung der Behälterwaage	16 kg / 4 Behälter zu jeweils 3 l
Maximale Belastung der Beutelwaage	23 kg / 4 Beutel zu jeweils 5 l
<b>Abmessungen und Gewichte</b>	
Gewicht	15,4 kg
Abmessungen (B x H x T)	618 mm x 1064 mm x 618 mm

# HF-ANSCHLUSSKABEL MONO 815xxx

Anschluss Instrument	Anschluss Gerät		Artikel-Nr.
<p><b>WOLF Resektoskope</b></p> 		<p>HF-Anschlusskabel mono L 3m</p>	<p><b>815.032</b></p>
	<p>ERBE (ACC / ICC / VIO) / BOWA (EU) R.Wolf HF-Chirurgiegenerator 400kHz 2260002</p>	<p>HF-Anschlusskabel mono L 5m</p>	<p><b>815.052</b></p>
		<p>HF-Anschlusskabel mono L 3m</p>	<p><b>815.132</b></p>
	<p>ERBE (T-Serie)</p>	<p>HF-Anschlusskabel mono L 5m</p>	<p><b>815.152</b></p>
<p><b>HF-Elektroden, monopolar</b></p> 		<p>HF-Anschlusskabel mono L 3m</p>	<p><b>815.031</b></p>
	<p>Martin (m-Version) / Berchtold / Aesculap</p>	<p>HF-Anschlusskabel mono L 5m</p>	<p><b>815.051</b></p>
		<p>HF-Anschlusskabel mono L 3m</p>	<p><b>815.033</b></p>
	<p>Bovie / Valleylab / Erbe (Int.) / International R.Wolf HF-Chirurgiegenerator 400kHz 2260001</p>	<p>HF-Anschlusskabel mono L 5m</p>	<p><b>815.053</b></p>
		<p>HF-Anschlusskabel mono L 3m</p>	<p><b>815.034</b></p>
	<p>BOWA (Int. / EU) Eschmann und andere Geräte mit 4 mm Stecker R.Wolf HF-Chirurgiegenerator 400kHz 2260001</p>	<p>HF-Anschlusskabel mono L 5m</p>	<p><b>815.054</b></p>

1123 | Änderungen vorbehalten. Wir weisen darauf hin, dass nicht jedes Produkt in allen Ländern verfügbar ist. Bitte nehmen Sie die produktbegleitenden Informationen stets zur Kenntnis. Für genaue Informationen wenden Sie sich an Ihren Ansprechpartner oder direkt an die Richard Wolf GmbH.









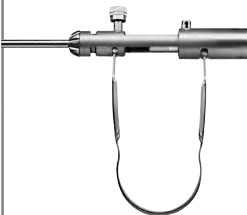

# HF-ANSCHLUSSKABEL MONO 8106XXX

Anschluss Instrument	Anschluss Gerät		Artikel-Nr.
<b>WOLF</b> <b>Instrumente / Chirurgiegenerator</b> 		HF-Anschlusskabel mono L 3m	<b>8106.032</b>
	ERBE (ACC / ICC / VIO) / BOWA (EU) R.Wolf HF-Chirurgiegenerator 400kHz 2260002	HF-Anschlusskabel mono L 5m	<b>8106.052</b>
		HF-Anschlusskabel mono L 3m	<b>8106.132</b>
	ERBE (T-Serie)	HF-Anschlusskabel mono L 5m	<b>8106.152</b>
<b>HF-Elektroden, monopolar</b> 		HF-Anschlusskabel mono L 3m	<b>8106.031</b>
	Martin (m-Version) / Berchtold / Aesculap	HF-Anschlusskabel mono L 5m	<b>8106.051</b>
		HF-Anschlusskabel mono L 3m	<b>8106.033</b>
	Bovie / Valleylab / Erbe (Int.) / BOWA (Int.) R.Wolf HF-Chirurgiegenerator 400kHz 2260001	HF-Anschlusskabel mono L 5m	<b>8106.053</b>
		HF-Anschlusskabel mono L 3m	<b>8106.034</b>
	BOWA (Int. / EU) Eschmann und andere Geräte mit 4 mm Stecker R.Wolf HF-Chirurgiegenerator 400kHz 2260001/ 2260002	HF-Anschlusskabel mono L 5m	<b>8106.054</b>

1123|| Änderungen vorbehalten. Wir weisen darauf hin, dass nicht jedes Produkt in allen Ländern verfügbar ist. Bitte nehmen Sie die produktbegleitenden Informationen stets zur Kenntnis. Für genaue Informationen wenden Sie sich an Ihren Ansprechpartner oder direkt an die Richard Wolf GmbH.







# HF-ANSCHLUSSKABEL BIPO

8108xxx

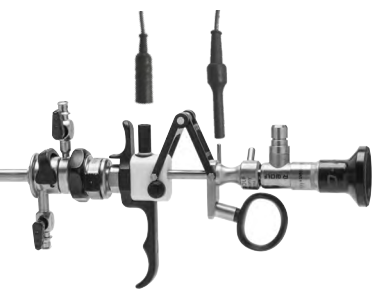
Anschluss Instrument	Anschluss Gerät		Artikel-Nr.	
<b>WOLF Bipolar-Zangen</b>  	 ERBE (ACC / ICC / T) / BOWA (EU) R.Wolf HF-Chirurgiegenerator 400kHz 2260001 / 2260002	HF-Anschlusskabel bipo L 3m	<b>8108.032</b>	
		HF-Anschlusskabel bipo L 5m	<b>8108.052</b>	
	 International / 2 pin Valleylab R.Wolf HF-Chirurgiegenerator 400kHz 2260001 / 2260002	HF-Anschlusskabel bipo L 3m	<b>8108.033</b>	
		HF-Anschlusskabel bipo L 5m	<b>8108.053</b>	
	 WOLF / Martin (m-Version) / Berchtold / Aesculap	HF-Anschlusskabel bipo L 3m	<b>8108.031</b>	
		HF-Anschlusskabel bipo L 5m	<b>8108.051</b>	
	 EMC Dolley	HF-Anschlusskabel bipo L 3m	<b>8108035</b>	
	<b>Bipolar-Pinzetten-Anschluss</b>  	 ERBE (ACC / ICC / T) / BOWA (EU) R.Wolf HF-Chirurgiegenerator 400kHz 2260001 / 2260002	HF-Anschlusskabel bipo L 3m	<b>8108.132</b>
			HF-Anschlusskabel bipo L 5m	<b>8108.152</b>
		 International / 2 pin Valleylab R.Wolf HF-Chirurgiegenerator 400kHz 2260001 / 2260002	HF-Anschlusskabel bipo L 3m	<b>8108.133</b>
HF-Anschlusskabel bipo L 5m			<b>8108.153</b>	
 Martin (m-Version) / Berchtold / Aesculap		HF-Anschlusskabel bipo L 3m	<b>8108.131</b>	
		HF-Anschlusskabel bipo L 5m	<b>8108.151</b>	
 EMC Dolley		HF-Anschlusskabel bipo L 3m	<b>8108135</b>	



1123 | Änderungen vorbehalten. Wir weisen darauf hin, dass nicht jedes Produkt in allen Ländern verfügbar ist. Bitte nehmen Sie die produktbegleitenden Informationen stets zur Kenntnis. Für genaue Informationen wenden Sie sich an Ihren Ansprechpartner oder direkt an die Richard Wolf GmbH.

# HF-ANSCHLUSSKABEL BIPO ZUR RESEKTION IN KOCHSALZLÖSUNG

Anschluss Instrument	Anschluss Gerät		Artikel-Nr.
<p><b>WOLF S(a)line-Resektoskope</b></p> 	 Erbe VIO 300D	<p><b>Bipolar Kabel; TUR/TCR; WOLF</b></p> <p>MF-Stecker; L 4 m</p>	<p><b>20196-119</b></p>
	 Erbe VIO 3	<p><b>BIPOLAR KABEL; MF-U</b></p> <p>MF-Stecker; L 4,5 m</p>	<p><b>21196-119</b></p>
	 KLS Martin	<p><b>HF-Anschlusskabel</b></p> <p>bipo L 3 m</p>	<p><b>8108.231</b></p>
	 KLS Martin	<p><b>HF-Anschlusskabel</b></p> <p>bipo L 5 m</p>	<p><b>8108.251</b></p>
	 R. Wolf HF-Chirurgiegenerator 400kHz 2260001 / 2260002	<p><b>HF-Anschlusskabel</b></p> <p>bipo L 3 m</p>	<p><b>8108233</b></p>
	 R. Wolf HF-Chirurgiegenerator 400kHz 2260001 / 2260002	<p><b>HF-Anschlusskabel</b></p> <p>bipo L 5 m</p>	<p><b>8108253</b></p>

I123|| Änderungen vorbehalten. Wir weisen darauf hin, dass nicht jedes Produkt in allen Ländern verfügbar ist. Bitte nehmen Sie die produktbegleitenden Informationen stets zur Kenntnis. Für genaue Informationen wenden Sie sich an Ihren Ansprechpartner oder direkt an die Richard Wolf GmbH.

# HF-NEUTRAL-ELEKTRODEN-KABEL MONO

Anschluss Instrument	Anschluss Gerät		Artikel-Nr.
<p><b>2-polige Neutralelektroden</b></p> 	 <p>R.Wolf HF-Chirurgiegenerator 400kHz 2260001 / 2260002</p>	<p><b>HF-Neutral-Elektroden-Kabel mono L 4,5 m</b></p>	<p><b>2260031</b></p>

1123|| Änderungen vorbehalten. Wir weisen darauf hin, dass nicht jedes Produkt in allen Ländern verfügbar ist. Bitte nehmen Sie die produktbegleitenden Informationen stets zur Kenntnis. Für genaue Informationen wenden Sie sich an Ihren Ansprechpartner oder direkt an die Richard Wolf GmbH.



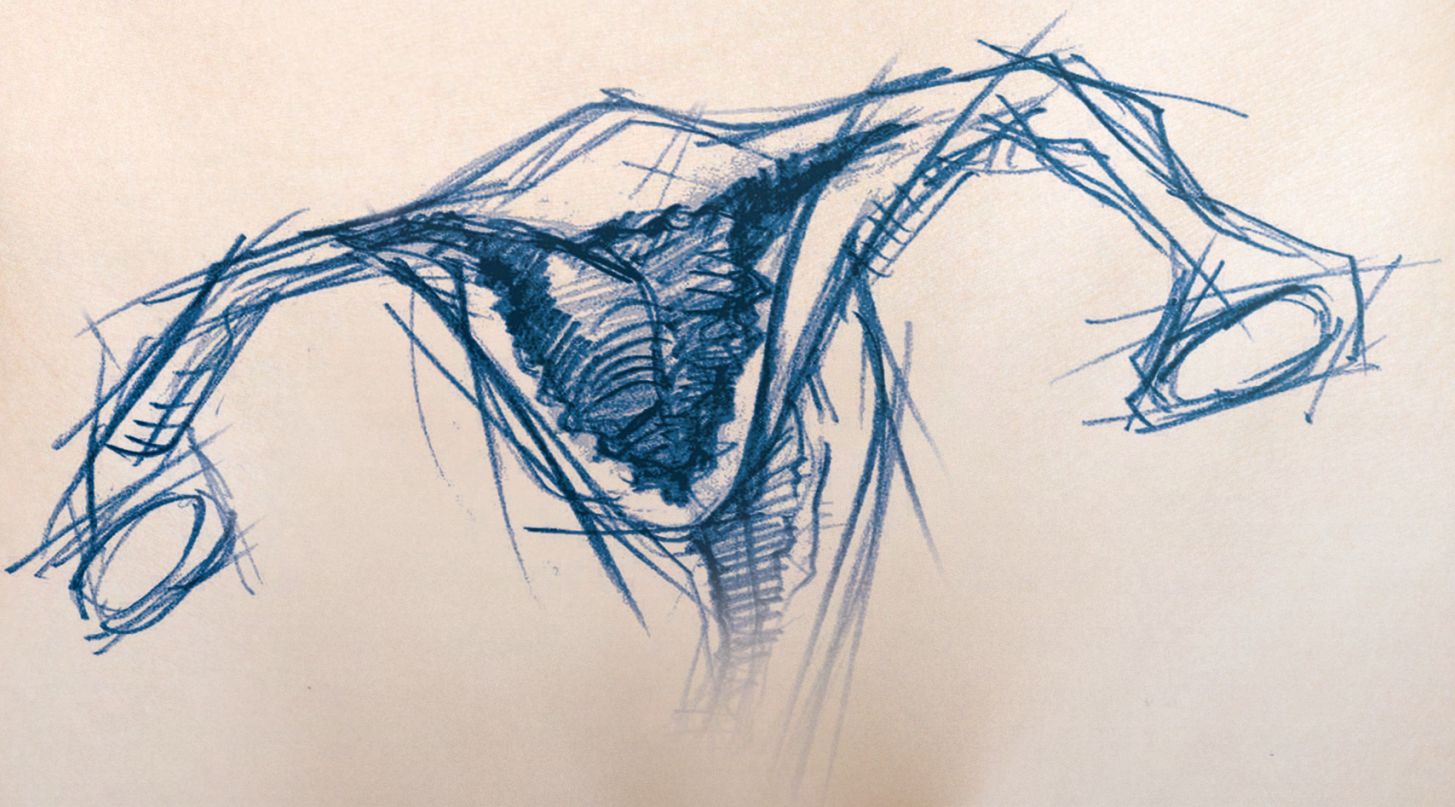

# INTERDISZIPLINÄRE ANWENDUNGEN

CYSTO-URETHROSKOPIE

## INTERDISZIPLINÄRE ANWENDUNGEN

1

---

**CYSTO-URETHROSKOP 8650 FÜR OPTIK 4 MM, 0°, 5°, 30°, 70° (TVT)**

---

2

---

**CYSTOSKOP 14, 17 CHARR., 25°**

---

# CYSTO-URETHROSKOP 8650

*E-line*

FÜR OPTIK 4 MM, 0°, 12°, 30°, 70° UND ANSÄTZE

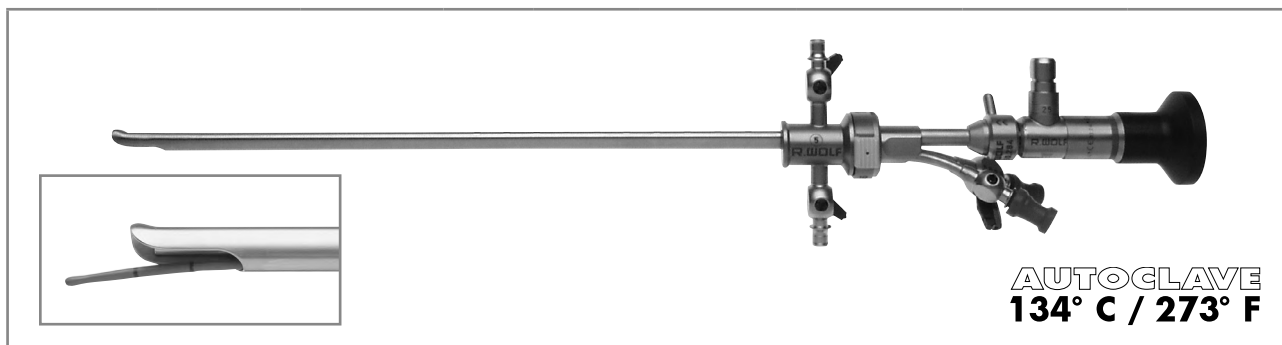

Schäfte und Obturatoren						Ansätze		
-------------------------	--	--	--	--	--	---------	--	--



Schaft für Cystoskop mit Obturator	Schaft für Cystoskop einzeln	Obturator für Cystoskop einzeln	Charr.	Kennfarbe	Durchlaß in Charr.	Ansatz für Cystoskop GL 60 mm	Ansatz für Cystoskop GL 60 mm	Ansatz für Cystoskop GL 60 mm
8650.0141	8650.0145	8650.0147	16CH	gelb	1x5*	<b>8650.254</b>	<b>8650.264</b>	<b>8650.284</b>
8650.0241	8650.0245	8650.0247	17,5CH	grün	1x5 oder 2x4			
8650.0341	8650.0345	8650.0347	19,5CH	rot	1x7 oder 2x5			
8650.0441	8650.0445	8650.0447	21CH	blau	1x10 oder 2x6			
8650.0541	8650.0545	8650.0547	23CH	weiß	1x12 oder 2x7			
8650.0641	8650.0645	8650.0647	25CH	schwarz	1x5			

hierzu:



	Blickrichtung	Ø	NL	GL	Artikel-Nr.
Optik 0° Ø 4 mm NL 298 mm	0°	4 mm	298 mm	365 mm	<b>8650.414</b>
Optik 12° Ø 4 mm NL 297 mm	12°		297 mm	363 mm	<b>8654.431</b>
Optik 30° Ø 4 mm NL 300 mm	30°		300 mm	364 mm	<b>8654.422</b>
Optik 70° Ø 4 mm NL 302 mm	70°		302 mm	364 mm	<b>8650.415</b>

Empfohlenes Zubehör	Artikel-Nr.
<b>Siebkorb für Standardoptik 2</b>	<b>38016</b>
<b>Fiber Lichtleiter kpl</b> bestehend aus: Fiber Lichtleiter (80662523), Adapter projektorseitig (8095.07) und Adapter endoskopseitig (809509)	<b>806625231</b>

1123|| Änderungen vorbehalten. Wir weisen darauf hin, dass nicht jedes Produkt in allen Ländern verfügbar ist. Bitte nehmen Sie die produktbegleitenden Informationen stets zur Kenntnis. Für genaue Informationen wenden Sie sich an Ihren Ansprechpartner oder direkt an die Richard Wolf GmbH.



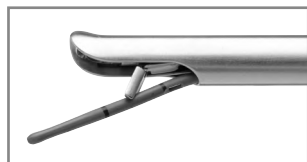

# CYSTO-URETHROSKOP 8650

*E-line*

FÜR OPTIK 4 MM, 30°, 70° UND EINSÄTZE MIT ALBARRAN-HEBEL



**AUTOGLAVE**  
**134° C / 273° F**

Schäfte und Obturatoren						Einsätze mit Albarranhebel	
							
						1 Einführungshahn	2 Einführungshähne
Schaft für Cystoskop mit Obturator	Schaft für Cystoskop einzeln	Obturator für Cystoskop einzeln	Charr.	Kennfarbe	Durchlaß in Charr.	Arbeitseinsatz für Cystoskop 30/70	Arbeitseinsatz für Cystoskop 0/30/70
8650.0241	8650.0245	8650.0247	17,5CH	gelb	1x5 oder 2x4	<b>8650.214</b>	<b>8650.204</b>
8650.0341	8650.0345	8650.0347	19,5CH	grün	1x7 oder 2x5		
8650.0441	8650.0445	8650.0447	21CH	rot	1x10 oder 2x6		
8650.0541	8650.0545	8650.0547	23CH	blau	1x12 oder 2x7		
<b>hierzu:</b> 							
			Blickrichtung	Ø	NL	GL	Artikel-Nr.
Optik 30° Ø 4 mm NL 300 mm			30°	4 mm	300 mm	364 mm	<b>8654.422</b>
Optik 70° Ø 4 mm NL 302 mm			70°	4 mm	302 mm	364 mm	<b>8650.415</b>

Empfohlenes Zubehör	Artikel-Nr.
<b>Siebkorb für Standardoptik 2</b>	<b>38016</b>
<b>Fiber Lichtleiter kpl</b> bestehend aus: Fiber Lichtleiter (80662523), Adapter projektorseitig (8095.07) und Adapter endoskopseitig (809509)	<b>806625231</b>

1123 | Änderungen vorbehalten. Wir weisen darauf hin, dass nicht jedes Produkt in allen Ländern verfügbar ist. Bitte nehmen Sie die produktbegleitenden Informationen stets zur Kenntnis. Für genaue Informationen wenden Sie sich an Ihren Ansprechpartner oder direkt an die Richard Wolf GmbH.

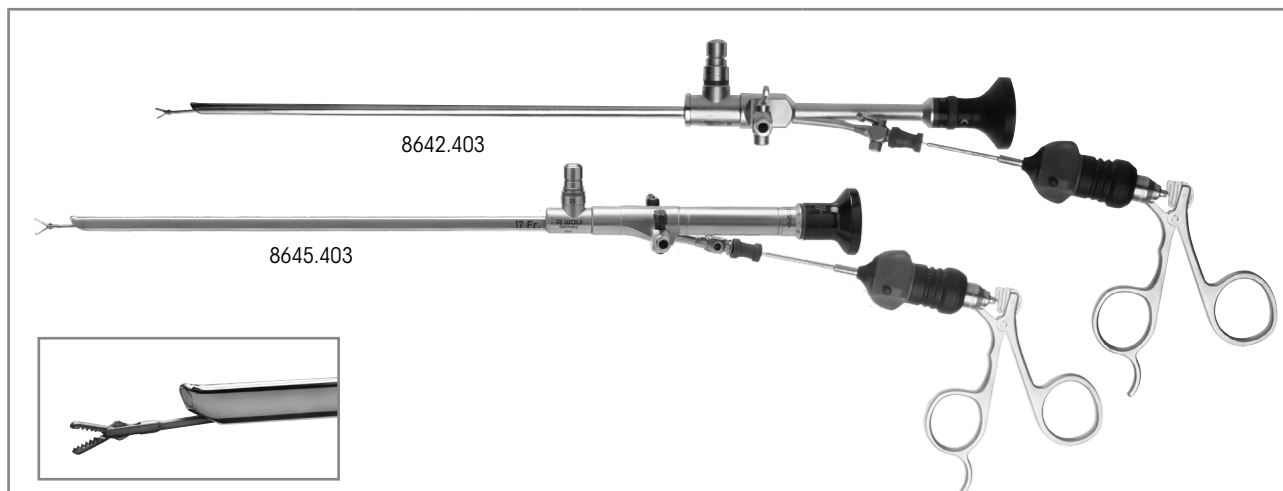

# ATRAUMATISCHE KOMPAKT-CYSTO-URETHROSKOPE

14/17 CHARR., 25° UND ANSÄTZE



	Blick- richtung	NL	GL	Schaft	Arbeitskanal		Artikel-Nr.
					für Hilfs- instrumente	Form	
<b>Cystoskop 25° 14CH NL 218mm</b> mit geradem Okulareinblick, atraumatisch geformte Spitze	25°	218 mm	358 mm	14 Charr.	bis 5 Charr.	oval	<b>8642.403</b>
<b>Cystoskop 25° 17CH NL 224mm</b> mit geradem Okulareinblick, atraumatisch geformte Spitze	25°	224 mm	364 mm	17 Charr.	bis 7 Charr.	oval	<b>8645.403</b>

hierzu:

		NL	GL	Charr.	Artikel-Nr.
	Flex. PE-Zange 7 CH NL 375 mm	375 mm	490 mm	7	<b>829.07</b>
	Flex. PE-Zange 5 CH NL 315 mm	315 mm	465 mm	5	<b>829.05</b>
	Flex. Greifzange 7 CH NL 365 mm	365 mm	515 mm	7	<b>828.07</b>
	Flex. Greifzange 5 CH NL 315 mm	315 mm	465 mm	5	<b>828.05</b>
	Flex. Schere 7CH NL 375 mm	375 mm	490 mm	7	<b>830.07</b>
Elektrodenform: Knopf	Koag-Elektrode mono 6 CH NL 400 mm	400 mm	-	6	<b>823.06</b>
	Koag-Elektrode mono 5 CH NL 400 mm	400 mm	-	5	<b>823.05</b>

Empfohlenes Zubehör	Artikel-Nr.
<b>Siebkorb für Cysto-Urethroskop</b>	Innenmaße (B x H x T): 435 x 54 x 73 mm Außenmaße (B x H x T): 451 x 64 x 80 mm <b>38013</b>
<b>Fiber Lichtleiter kpl</b> bestehend aus: Fiber Lichtleiter (80662523), Adapter projektorseitig (8095.07) und Adapter endoskopseitig (809509)	Ø 2,5 mm, 2,3 m lang <b>806625231</b>

1123|| Änderungen vorbehalten. Wir weisen darauf hin, dass nicht jedes Produkt in allen Ländern verfügbar ist. Bitte nehmen Sie die produktbegleitenden Informationen stets zur Kenntnis. Für genaue Informationen wenden Sie sich an Ihren Ansprechpartner oder direkt an die Richard Wolf GmbH.

